

Inspiron 24

3000 Series

εγχειρίδιο σέρβις

Μοντέλο υπολογιστή: Inspiron 24-3459
Μοντέλο σύμφωνα με τους κανονισμούς: W12C
Τύπος σύμφωνα με τους κανονισμούς: W12C003



Σημείωση, προσοχή και προειδοποίηση



ΣΗΜΕΙΩΣΗ: Η ένδειξη ΣΗΜΕΙΩΣΗ υποδεικνύει σημαντικές πληροφορίες που σας βοηθούν να χρησιμοποιείτε καλύτερα τον υπολογιστή σας.



ΠΡΟΣΟΧΗ: Η ένδειξη ΠΡΟΣΟΧΗ υποδεικνύει ότι υπάρχει κίνδυνος να προκληθεί ζημιά στο υλισμικό ή απώλεια δεδομένων και σας εξηγεί πώς μπορείτε να αποφύγετε το πρόβλημα.



ΠΡΟΕΙΔΟΠΟΙΗΣΗ: Η ένδειξη ΠΡΟΕΙΔΟΠΟΙΗΣΗ υποδεικνύει ότι υπάρχει κίνδυνος να προκληθεί υλική ζημιά, τραυματισμός ή θάνατος.

Πνευματικά δικαιώματα © 2015 Dell Inc. Με επιφύλαξη κάθε νόμιμου δικαιώματος. Το προϊόν προστατεύεται από τη νομοθεσία των ΗΠΑ και τη διεθνή νομοθεσία για τα πνευματικά δικαιώματα και την πνευματική ιδιοκτησία. Η ονομασία Dell™ και το λογότυπο της Dell είναι εμπορικά σήματα της Dell Inc. στις ΗΠΑ και/ή στη δικαιοδοσία άλλων χωρών. Όλα τα άλλα σήματα και όλες οι άλλες ονομασίες που μνημονεύονται στο έγγραφο ενδέχεται να είναι εμπορικά σήματα των αντίστοιχων εταιρειών τους.

2015 - 08

Αναθ. A00

Πίνακας περιεχομένων

Πριν από την εκτέλεση εργασιών στο εσωτερικό του υπολογιστή σας.....	9
Προτού ξεκινήσετε	9
Οδηγίες ασφαλείας.....	10
Συνιστώμενα εργαλεία.....	11
Μετά την εκτέλεση εργασιών στο εσωτερικό του υπολογιστή σας.....	12
Τεχνική επισκόπηση.....	13
Εσωτερική όψη του υπολογιστή σας.....	13
Αφαίρεση της διάταξης της βάσης.....	15
Διαδικασία για την αφαίρεση της τρίποδης βάσης.....	15
Διαδικασία για την αφαίρεση του βάρου.....	17
Διαδικασία για την αφαίρεση του ανυψωτήρα από τη βάση στήριξης.....	19
Επανατοποθέτηση της διάταξης της βάσης.....	21
Διαδικασία για την επανατοποθέτηση της τρίποδης βάσης.....	21
Διαδικασία για την επανατοποθέτηση του βάρου.....	21
Διαδικασία για την επανατοποθέτηση του ανυψωτήρα στη βάση στήριξης.....	22
Αφαίρεση του πίσω καλύμματος.....	23
Προαπαιτούμενες ενέργειες.....	23
Διαδικασία.....	23
Επανατοποθέτηση του πίσω καλύμματος.....	25
Διαδικασία.....	25
Μετέπειτα απαιτούμενες ενέργειες.....	25

Αφαίρεση της μονάδας οπτικού δίσκου.....	26
Προαπαιτούμενες ενέργειες.....	26
Διαδικασία.....	26
Επανατοποθέτηση της μονάδας οπτικού δίσκου.....	29
Διαδικασία.....	29
Μετάπειτα απαιτούμενες ενέργειες.....	29
Αφαίρεση του σκληρού δίσκου.....	30
Προαπαιτούμενες ενέργειες.....	30
Διαδικασία.....	30
Επανατοποθέτηση του σκληρού δίσκου.....	33
Διαδικασία.....	33
Μετάπειτα απαιτούμενες ενέργειες.....	33
Αφαίρεση της μονάδας μνήμης.....	34
Προαπαιτούμενες ενέργειες.....	34
Διαδικασία.....	34
Επανατοποθέτηση της μονάδας μνήμης.....	36
Διαδικασία.....	36
Μετάπειτα απαιτούμενες ενέργειες.....	37
Αφαίρεση της κάρτας ασύρματης επικοινωνίας.....	38
Προαπαιτούμενες ενέργειες.....	38
Διαδικασία.....	38
Επανατοποθέτηση της κάρτας ασύρματης επικοινωνίας.....	40
Διαδικασία.....	40
Μετάπειτα απαιτούμενες ενέργειες.....	41

Αφαίρεση της ψύκτρας.....	42
Προσπαιτούμενες ενέργειες.....	42
Διαδικασία.....	42
Επανατοποθέτηση της ψύκτρας.....	44
Διαδικασία.....	44
Μετέπειτα απαιτούμενες ενέργειες.....	44
Αφαίρεση του ανεμιστήρα.....	45
Προσπαιτούμενες ενέργειες.....	45
Διαδικασία.....	45
Επανατοποθέτηση του ανεμιστήρα.....	47
Διαδικασία.....	47
Μετέπειτα απαιτούμενες ενέργειες.....	47
Αφαίρεση της μπαταρίας σε σχήμα νομίσματος.....	48
Προσπαιτούμενες ενέργειες.....	48
Διαδικασία.....	49
Επανατοποθέτηση της μπαταρίας σε σχήμα νομίσματος.....	50
Διαδικασία.....	50
Μετέπειτα απαιτούμενες ενέργειες.....	50
Αφαίρεση του μικροφώνου.....	51
Προσπαιτούμενες ενέργειες.....	51
Διαδικασία.....	51
Επανατοποθέτηση του μικροφώνου.....	53
Διαδικασία.....	53
Μετέπειτα απαιτούμενες ενέργειες.....	53

Αφαίρεση της κάμερας.....	54
Προαπαιτούμενες ενέργειες.....	54
Διαδικασία.....	54
Επανατοποθέτηση της κάμερας.....	56
Διαδικασία.....	56
Μετέπειτα απαιτούμενες ενέργειες.....	56
Αφαίρεση της πλακέτας συστήματος.....	57
Προαπαιτούμενες ενέργειες.....	57
Διαδικασία.....	58
Επανατοποθέτηση της πλακέτας συστήματος.....	61
Διαδικασία.....	61
Μετέπειτα απαιτούμενες ενέργειες.....	62
Αφαίρεση του υποστηρίγματος της βάσης στήριξης VESA.....	63
Προαπαιτούμενες ενέργειες.....	63
Διαδικασία.....	63
Επανατοποθέτηση του υποστηρίγματος της βάσης στήριξης VESA.....	65
Διαδικασία.....	65
Μετέπειτα απαιτούμενες ενέργειες.....	65
Αφαίρεση του καλύμματος των ηχείων.....	66
Προαπαιτούμενες ενέργειες.....	66
Διαδικασία.....	66
Επανατοποθέτηση του καλύμματος των ηχείων.....	68
Διαδικασία.....	68
Μετέπειτα απαιτούμενες ενέργειες.....	68

Αφαίρεση των ηχείων.....	69
Προαπαιτούμενες ενέργειες.....	69
Διαδικασία.....	69
Επανατοποθέτηση των ηχείων.....	71
Διαδικασία.....	71
Μετέπειτα απαιτούμενες ενέργειες.....	71
Αφαίρεση της πλακέτας των κουμπιών ρύθμισης.....	72
Προαπαιτούμενες ενέργειες.....	72
Διαδικασία.....	72
Επανατοποθέτηση της πλακέτας των κουμπιών ρύθμισης.....	74
Διαδικασία.....	74
Μετέπειτα απαιτούμενες ενέργειες.....	74
Αφαίρεση της διάταξης της οθόνης.....	75
Προαπαιτούμενες ενέργειες.....	75
Διαδικασία.....	76
Επανατοποθέτηση της διάταξης της οθόνης.....	80
Διαδικασία.....	80
Μετέπειτα απαιτούμενες ενέργειες.....	80
Αφαίρεση των λαστιχένιων ποδιών.....	82
Προαπαιτούμενες ενέργειες.....	82
Διαδικασία.....	83
Επανατοποθέτηση των λαστιχένιων ποδιών.....	84
Διαδικασία.....	84
Μετέπειτα απαιτούμενες ενέργειες.....	84



Διαγραφή ξεχασμένων κωδικών πρόσβασης.....	86
Προσπαιτούμενες ενέργειες.....	86
Διαδικασία.....	86
Μετάπειτα απαιτούμενες ενέργειες.....	87
Απαλοιφή ρυθμίσεων CMOS.....	88
Προσπαιτούμενες ενέργειες.....	88
Διαδικασία.....	88
Μετάπειτα απαιτούμενες ενέργειες.....	89
Αναβάθμιση του BIOS.....	90
Λήψη βοήθειας και επικοινωνία με την Dell.....	91
Πόροι αυτοβοήθειας.....	91
Επικοινωνία με την Dell.....	92

Πριν από την εκτέλεση εργασιών στο εσωτερικό του υπολογιστή σας

 **ΠΡΟΣΟΧΗ:** Για να μην πάθουν ζημιά τα εξαρτήματα και οι κάρτες, φροντίστε να τα κρατάτε από τα άκρα τους και μην αγγίζετε τις ακίδες και τις επαφές τους.

 **ΣΗΜΕΙΩΣΗ:** Οι εικόνες που θα βρείτε στο έγγραφο ενδέχεται να διαφέρουν από τον υπολογιστή σας, πράγμα που εξαρτάται από τη συνδεσμολογία που παραγγείλατε.

Προτού ξεκινήσετε

- 1 Αποθηκεύστε και κλείστε όλα τα ανοιχτά αρχεία και τερματίστε όλες τις ανοιχτές εφαρμογές.
- 2 Τερματίστε τη λειτουργία του υπολογιστή σας.
 - Windows 10: Κάντε κλικ ή πατήστε στις επιλογές **Start** →  **Power** → **Shut down** (Εναρξη > Κουμπί λειτουργίας > Τροφοδοσία > Τερματισμός λειτουργίας).
 - Windows 8.1: Στην οθόνη **Start (Εναρξη)** κάντε κλικ ή πατήστε στις επιλογές του εικονιδίου τροφοδοσίας  → **Shut down**(Τερματισμός λειτουργίας).
 - Windows 7: Κάντε κλικ ή πατήστε στις επιλογές **Start** → **Shut down** (Εναρξη > Τερματισμός λειτουργίας).
-  **ΣΗΜΕΙΩΣΗ:** Αν χρησιμοποιείτε διαφορετικό λειτουργικό σύστημα, ανατρέξτε στην τεκμηρίωσή του για οδηγίες σχετικά με τον τερματισμό της λειτουργίας του.
- 3 Αποσυνδέστε τον υπολογιστή σας και όλες τις προσαρτημένες συσκευές από τις ηλεκτρικές τους πρίζες.
- 4 Αποσυνδέστε από τον υπολογιστή σας όλα τα καλώδια, π.χ. καλώδια τηλεφώνου, δικτύου και ούτω καθεξής.
- 5 Αποσυνδέστε από τον υπολογιστή σας όλες τις συσκευές και όλα τα περιφερειακά που έχετε προσαρτήσει, π.χ. πληκτρολόγιο, ποντίκι, οθόνη και ούτω καθεξής.
- 6 Αφαιρέστε από τον υπολογιστή σας κάθε κάρτα πολυμέσων και οπτικό δίσκο, αν υπάρχουν.

- 7 Αφού αποσυνδέσετε κάθε βύσμα από τον υπολογιστή, πιέστε παρατεταμένα το κουμπί λειτουργίας επί 5 δευτερόλεπτα για να γειωθεί η πλακέτα συστήματος.

 **ΠΡΟΣΟΧΗ:** Τοποθετήστε τον υπολογιστή επάνω σε επίπεδη, μαλακή και καθαρή επιφάνεια για να μη γρατζουνιστεί η οθόνη.

- 8 Ο υπολογιστής πρέπει να είναι στραμμένος προς τα κάτω.

Οδηγίες ασφαλείας

Για να προστατέψετε τον υπολογιστή σας από ενδεχόμενη ζημιά και να διασφαλίσετε την ατομική σας προστασία, ακολουθήστε τις παρακάτω κατευθυντήριες οδηγίες για θέματα ασφαλείας.

 **ΠΡΟΕΙΔΟΠΟΙΗΣΗ:** Διαβάστε τις οδηγίες που παραλάβατε μαζί με τον υπολογιστή σας και αφορούν θέματα ασφαλείας προτού εκτελέσετε οποιαδήποτε εργασία στο εσωτερικό του. Για περισσότερες άριστες πρακτικές σε θέματα ασφαλείας, ανατρέξτε στην αρχική σελίδα του ιστοτόπου για τη συμμόρφωση προς τις κανονιστικές διατάξεις στη διεύθυνση www.dell.com/regulatory_compliance.

 **ΠΡΟΕΙΔΟΠΟΙΗΣΗ:** Αποσυνδέστε όλες τις πηγές ισχύος προτού ανοίξετε το κάλυμμα ή τα πλαίσια του υπολογιστή. Αφού τελειώσετε τις εργασίες στο εσωτερικό του υπολογιστή, επανατοποθετήστε όλα τα καλύμματα και τα πλαίσια και όλες τις βίδες προτού τον συνδέσετε στην πηγή ισχύος.

 **ΠΡΟΣΟΧΗ:** Για να μην πάθει ζημιά ο υπολογιστής, διασφαλίστε ότι η επιφάνεια στην οποία θα εκτελέσετε τις εργασίες είναι επίπεδη και καθαρή.

 **ΠΡΟΣΟΧΗ:** Για να μην πάθουν ζημιά τα εξαρτήματα και οι κάρτες, φροντίστε να τα κρατάτε από τα άκρα τους και μην αγγίζετε τις ακίδες και τις επαφές τους.

 **ΠΡΟΣΟΧΗ:** Εσείς πρέπει να αναλαμβάνετε μόνο τις εργασίες αντιμετώπισης προβλημάτων και τις επισκευές για τις οποίες σας δίνει εξουσιοδότηση ή οδηγίες η ομάδα τεχνικής βοήθειας της Dell. Η εγγύησή σας δεν καλύπτει ζημιές που οφείλονται σε εργασίες συντήρησης οι οποίες δεν είναι εξουσιοδοτημένες από την Dell. Ανατρέξτε στις οδηγίες ασφαλείας που παραλάβατε μαζί με το προϊόν ή στην ιστοσελίδα www.dell.com/regulatory_compliance.

△ ΠΡΟΣΟΧΗ: Προτού αγγίξετε οτιδήποτε στο εσωτερικό του υπολογιστή σας, γειωθείτε αγγίζοντας κάποια άβαφη μεταλλική επιφάνεια, όπως το μέταλλο στην πίσω πλευρά του υπολογιστή. Την ώρα που εργάζεστε, φροντίστε να αγγίζετε κατά διαστήματα μια άβαφη μεταλλική επιφάνεια ώστε να φεύγει ο στατικός ηλεκτρισμός που μπορεί να προκαλέσει βλάβη στα εσωτερικά εξαρτήματα.

△ ΠΡΟΣΟΧΗ: Όποτε αποσυνδέετε κάποιο καλώδιο, τραβήξτε το από τον σύνδεσμό του ή από τη συρόμενη γλωττίδα του χωρίς να τραβήξετε αυτό καθαυτό το καλώδιο. Ορισμένα καλώδια έχουν συνδέσμους με γλωττίδες κλειδώματος ή χειρόβιδες τις οποίες πρέπει να αποδεσμεύσετε προτού τα αποσυνδέσετε. Όποτε αποσυνδέετε καλώδια, φροντίστε να τα κρατάτε καλά ευθυγραμμισμένα για να μη λυγίσουν οι ακίδες των συνδέσμων. Όποτε συνδέετε καλώδια, φροντίστε να προσανατολίζετε και να ευθυγραμμίζετε σωστά τις θύρες και τους συνδέσμους.

△ ΠΡΟΣΟΧΗ: Πιέστε και βγάλτε κάθε εγκατεστημένη κάρτα από τη μονάδα ανάγνωσης καρτών πολυμέσων.

Συνιστώμενα εργαλεία

Για τις διαδικασίες που παρατίθενται στο έγγραφο ενδέχεται να απαιτούνται τα εξής εργαλεία:

- Σταυροκατσάβιδο
- Πλαστική σφήνα

Μετά την εκτέλεση εργασιών στο εσωτερικό του υπολογιστή σας

 **ΠΡΟΣΟΧΗ:** Αν αφήσετε σκόρπιες ή χαλαρωμένες βίδες μέσα στον υπολογιστή σας, υπάρχει κίνδυνος να πάθει σοβαρότατη ζημιά.

- 1 Επανατοποθετήστε όλες τις βίδες και βεβαιωθείτε ότι δεν έχουν μείνει κάποιες σκόρπιες μέσα στον υπολογιστή σας.
- 2 Συνδέστε κάθε εξωτερική συσκευή, περιφερειακή συσκευή και καλώδιο που αφαιρέσατε προτού εκτελέσετε εργασίες στον υπολογιστή σας.
- 3 Επανατοποθετήστε κάθε κάρτα πολυμέσων, δίσκο και άλλο εξάρτημα που αφαιρέσατε προτού εκτελέσετε εργασίες στον υπολογιστή σας.
- 4 Συνδέστε τον υπολογιστή σας και όλες τις προσαρτημένες συσκευές στις ηλεκτρικές τους πρίζες.
- 5 Θέστε τον υπολογιστή σας σε λειτουργία.

Τεχνική επισκόπηση

! ΠΡΟΕΙΔΟΠΟΙΗΣΗ: Προτού εκτελέσετε οποιαδήποτε εργασία στο εσωτερικό του υπολογιστή σας, διαβάστε τις πληροφορίες που παραλάβατε μαζί του και αφορούν για θέματα ασφάλειας και ακολουθήστε τα βήματα που περιγράφει η ενότητα [Πριν από την εκτέλεση εργασιών στο εσωτερικό του υπολογιστή σας](#). Μετά την εκτέλεση εργασιών στο εσωτερικό του υπολογιστή σας, ακολουθήστε τις οδηγίες που αναφέρει η ενότητα [Μετά την εκτέλεση εργασιών στο εσωτερικό του υπολογιστή σας](#). Για περισσότερες άριστες πρακτικές σε θέματα ασφάλειας, ανατρέξτε στην αρχική σελίδα του ιστοτόπου για τη συμμόρφωση προς τις κανονιστικές διατάξεις στη διεύθυνση www.dell.com/regulatory_compliance.

Εσωτερική όψη του υπολογιστή σας

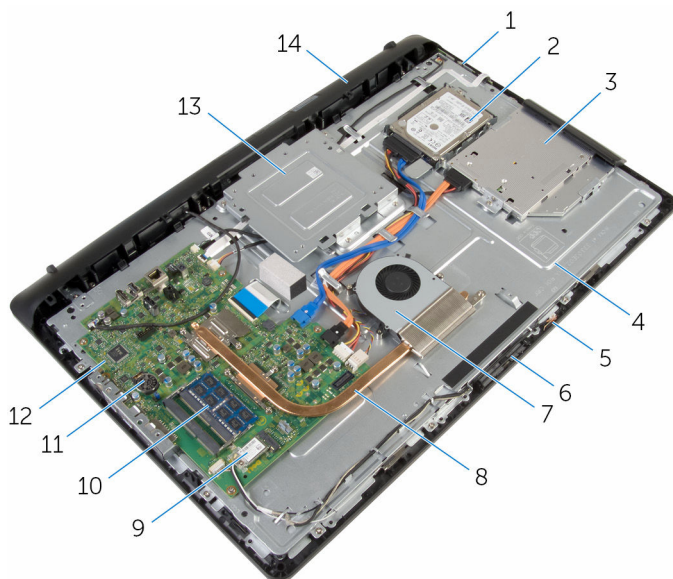

- | | | | |
|---|--------------------------------|---|------------------------|
| 1 | πλακέτα κουμπιών ρύθμισης | 2 | διάταξη σκληρού δίσκου |
| 3 | διάταξη μονάδας οπτικού δίσκου | 4 | βάση διάταξης οθόνης |
| 5 | πλακέτα μικροφώνου | 6 | μονάδα κάμερας |
| 7 | ανεμιστήρας | 8 | ψύκτρα |

9	κάρτα ασύρματης επικοινωνίας	10	μονάδα μνήμης
11	μπαταρία σε σχήμα νομίσματος	12	πλακέτα συστήματος
13	υποστήριγμα βάσης στήριξης VESA	14	κάλυμμα ηχείων

Αφαίρεση της διάταξης της βάσης

 **ΠΡΟΕΙΔΟΠΟΙΗΣΗ:** Προτού εκτελέσετε οποιαδήποτε εργασία στο εσωτερικό του υπολογιστή σας, διαβάστε τις πληροφορίες που παραλάβατε μαζί του και αφορούν για θέματα ασφάλειας και ακολουθήστε τα βήματα που περιγράφει η ενότητα [Πριν από την εκτέλεση εργασιών στο εσωτερικό του υπολογιστή σας](#). Μετά την εκτέλεση εργασιών στο εσωτερικό του υπολογιστή σας, ακολουθήστε τις οδηγίες που αναφέρει η ενότητα [Μετά την εκτέλεση εργασιών στο εσωτερικό του υπολογιστή σας](#). Για περισσότερες άριστες πρακτικές σε θέματα ασφάλειας, ανατρέξτε στην αρχική σελίδα του ιστοτόπου για τη συμμόρφωση προς τις κανονιστικές διατάξεις στη διεύθυνση www.dell.com/regulatory_compliance.

Διαδικασία για την αφαίρεση της τρίποδης βάσης

 **ΣΗΜΕΙΩΣΗ:** Ο τύπος της διάταξης της βάσης ποικίλλει και εξαρτάται από τη διάρθρωση που παραγγείλατε.

- 1 Τοποθετήστε τον υπολογιστή στραμμένο προς τα κάτω επάνω σε καθαρό πανί ή καθαρή επιφάνεια.
- 2 Με τα δάχτυλά σας σηκώστε το κάλυμμα της βάσης.

- 3** Μετακινήστε συρτά το κάλυμμα της βάσης και αφαιρέστε το γυρτά από τη βάση.

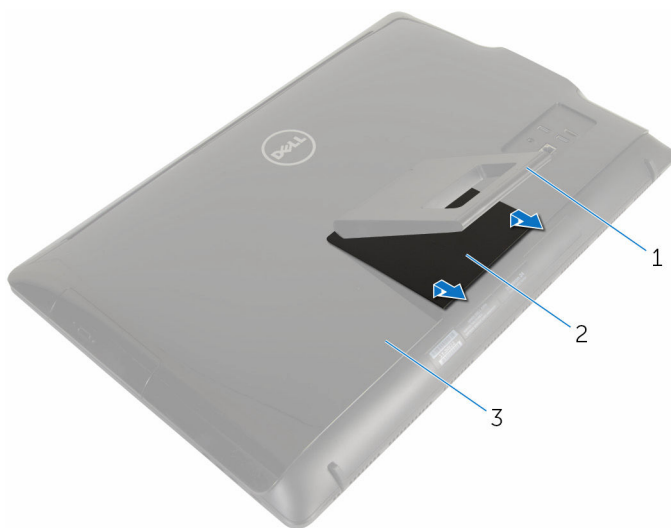

1 βάση

2 κάλυμμα βάσης

3 πίσω κάλυμμα

- 4** Αφαιρέστε τις βίδες που συγκρατούν το υποστήριγμα της βάσης στο πίσω κάλυμμα.

- 5 Σηκώστε τη βάση και αφαιρέστε την από το πίσω κάλυμμα.

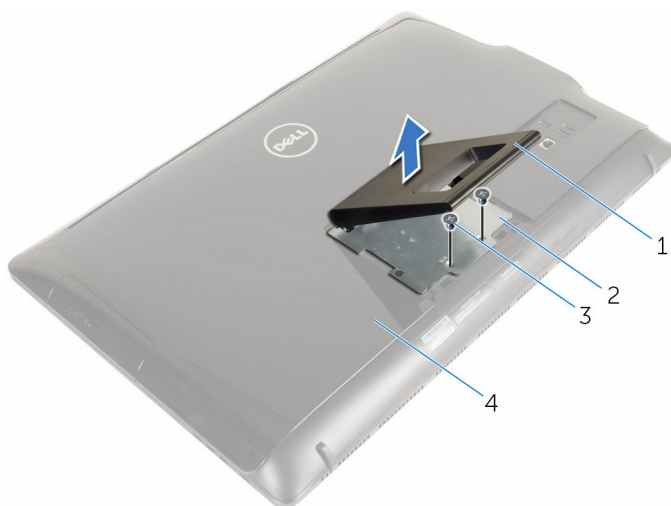

1 βάση

3 βίδες (2)

2 υποστήριγμα βάσης

4 πίσω κάλυμμα

Διαδικασία για την αφαίρεση του βάρου

 **ΣΗΜΕΙΩΣΗ:** Ο τύπος της διάταξης της βάσης ποικίλλει και εξαρτάται από τη διάρθρωση που παραγγέλνατε.

- 1 Τοποθετήστε τον υπολογιστή στραμμένο προς τα κάτω επάνω σε καθαρό πανί ή καθαρή επιφάνεια.
- 2 Αποδεσμεύστε τις γλωττίδες στο κάλυμμα της βάσης.

- 3** Αφαιρέστε συρτά το κάλυμμα της βάσης από τον υπολογιστή.



1 κάλυμμα βάσης

2 πίσω κάλυμμα

- 4** Αφαιρέστε τις βίδες που συγκρατούν τη βάση στήριξης στη βάση του πλαισίου της οθόνης.
- 5** Σηκώστε γυρτά τη βάση στήριξης προς τα πάνω και αφαιρέστε την συρτά από τον υπολογιστή.



1 πίσω κάλυμμα

2 βίδες (4)

3 βάση

Διαδικασία για την αφαίρεση του ανυψωτήρα από τη βάση στήριξης

ΣΗΜΕΙΩΣΗ: Αν χρειαστεί να αφαιρέσετε είτε τη βάση στήριξης είτε τον ανυψωτήρα της από τη διάταξή της, ακολουθήστε τα εξής βήματα:

- 1 Σηκώστε τη λαβή της βίδας στη βάση στήριξης.
- 2 Χρησιμοποιώντας τη λαβή της βίδας χαλαρώστε τη μη αποσπώμενη χειρόβιδα που συγκρατεί τη βάση στήριξης στον ανυψωτήρα της βάσης.

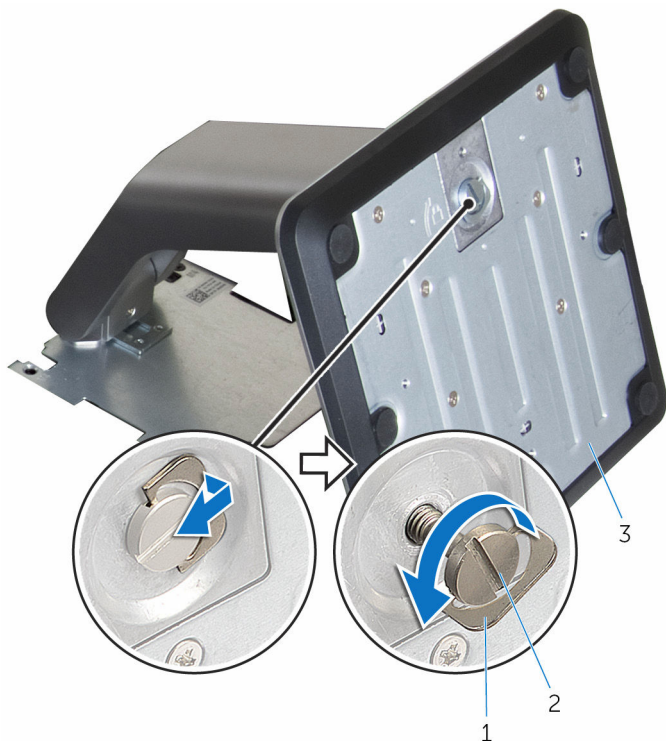

1 λαβή βίδας

2 μη αποσπώμενη χειρόβιδα

3 βάση στήριξης

3 Αφαιρέστε συρτά τη βάση στήριξης από τον ανυψωτήρα της.

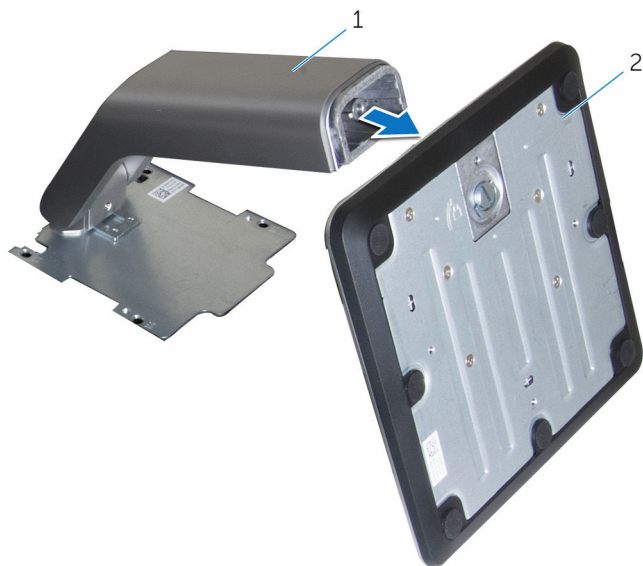

1 ανυψωτήρας βάσης

2 βάση στήριξης

Επανατοποθέτηση της διάταξης της βάσης



ΠΡΟΕΙΔΟΠΟΙΗΣΗ: Προτού εκτελέσετε οποιαδήποτε εργασία στο εσωτερικό του υπολογιστή σας, διαβάστε τις πληροφορίες που παραλάβατε μαζί του και αφορούν για θέματα ασφάλειας και ακολουθήστε τα βήματα που περιγράφει η ενότητα [Πριν από την εκτέλεση εργασιών στο εσωτερικό του υπολογιστή σας](#). Μετά την εκτέλεση εργασιών στο εσωτερικό του υπολογιστή σας, ακολουθήστε τις οδηγίες που αναφέρει η ενότητα [Μετά την εκτέλεση εργασιών στο εσωτερικό του υπολογιστή σας](#). Για περισσότερες άριστες πρακτικές σε θέματα ασφάλειας, ανατρέξτε στην αρχική σελίδα του ιστοτόπου για τη συμμόρφωση προς τις κανονιστικές διατάξεις στη διεύθυνση www.dell.com/regulatory_compliance.

Διαδικασία για την επανατοποθέτηση της τρίποδης βάσης



ΣΗΜΕΙΩΣΗ: Ο τύπος της διάταξης της βάσης ποικίλλει και εξαρτάται από τη διάθρωση που παραγγείλατε.

- 1 Περάστε συρτά τις γλωττίδες της βάσης μέσα στις υποδοχές στο πίσω κάλυμμα.
- 2 Επανατοποθετήστε τις βίδες που συγκρατούν τη βάση στήριξης στη βάση του πλαισίου της οθόνης.
- 3 Περάστε συρτά τις γλωττίδες του καλύμματος της βάσης μέσα στις υποδοχές τους στο πίσω κάλυμμα και κουμπώστε το κάλυμμα της βάσης στη σωστή θέση έτσι ώστε να ακουστεί το χαρακτηριστικό κλικ.

Διαδικασία για την επανατοποθέτηση του βάρου



ΣΗΜΕΙΩΣΗ: Ο τύπος της διάταξης της βάσης ποικίλλει και εξαρτάται από τη διάθρωση που παραγγείλατε.

- 1 Περάστε τις γλωττίδες στο υποστήριγμα της βάσης μέσα στις εγχοπές στο πίσω κάλυμμα για να ευθυγραμμίσετε τις οπές για τις βίδες στο υποστήριγμα της βάσης με τις αντίστοιχες οπές στο πίσω κάλυμμα.
- 2 Επανατοποθετήστε τις βίδες που συγκρατούν το υποστήριγμα της βάσης στο πίσω κάλυμμα.

- 3 Περάστε συρτά και επανατοποθετήστε το κάλυμμα της βάσης επάνω στο υποστήριγμά της.

Διαδικασία για την επανατοποθέτηση του ανυψωτήρα στη βάση στήριξης

-  **ΣΗΜΕΙΩΣΗ:** Αν έχετε αφαιρέσει τη βάση στήριξης ή τον ανυψωτήρα της, ακολουθήστε τα εξής βήματα:
- 1 Περάστε συρτά τη βάση στήριξης μέσα στην υποδοχή της στον ανυψωτήρα της.
 - 2 Σφίξτε τη μη αποσπώμενη χειρόβιδα και πιάστε τη λαβή της επάνω στη βάση στήριξης.

Αφαίρεση του πίσω καλύμματος

 **ΠΡΟΕΙΔΟΠΟΙΗΣΗ:** Προτού εκτελέσετε οποιαδήποτε εργασία στο εσωτερικό του υπολογιστή σας, διαβάστε τις πληροφορίες που παραλάβατε μαζί του και αφορούν για θέματα ασφάλειας και ακολουθήστε τα βήματα που περιγράφει η ενότητα [Πριν από την εκτέλεση εργασιών στο εσωτερικό του υπολογιστή σας](#). Μετά την εκτέλεση εργασιών στο εσωτερικό του υπολογιστή σας, ακολουθήστε τις οδηγίες που αναφέρει η ενότητα [Μετά την εκτέλεση εργασιών στο εσωτερικό του υπολογιστή σας](#). Για περισσότερες άριστες πρακτικές σε θέματα ασφάλειας, ανατρέξτε στην αρχική σελίδα του ιστοτόπου για τη συμμόρφωση προς τις κανονιστικές διατάξεις στη διεύθυνση www.dell.com/regulatory_compliance.

Προαπαιτούμενες ενέργειες

Αφαιρέστε τη [διάταξη της βάσης](#).

Διαδικασία

 **ΠΡΟΣΟΧΗ:** Μην αφαιρέσετε το κάλυμμα του υπολογιστή εκτός αν χρειαστεί να εγκαταστήσετε εσωτερικά παρελκόμενα για τον υπολογιστή σας.

- 1 Με μια πλαστική σφήνα ξεσφηνώστε το πίσω κάλυμμα από τη στεφάνη συγκράτησης της οθόνης.

2 Σηκώστε το πίσω κάλυμμα και αφαιρέστε το από τον υπολογιστή.

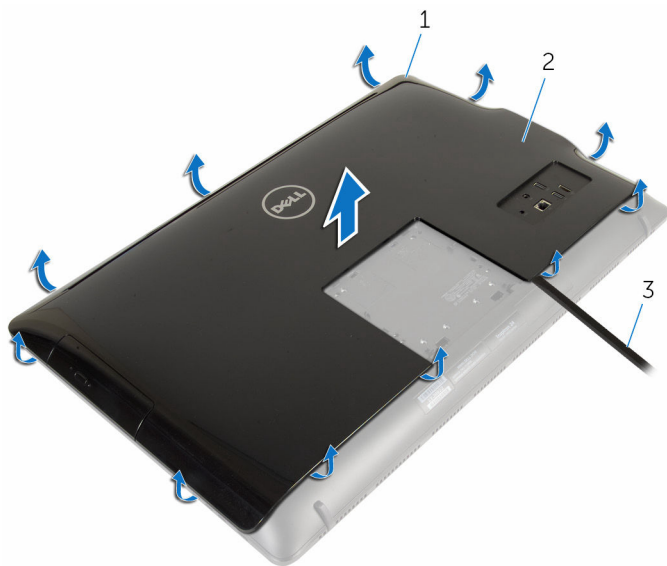

- 1 στεφάνη συγκράτησης οθόνης 2 πίσω κάλυμμα
3 πλαστική σφήνα

Επανατοποθέτηση του πίσω καλύμματος



ΠΡΟΕΙΔΟΠΟΙΗΣΗ: Προτού εκτελέσετε οποιαδήποτε εργασία στο εσωτερικό του υπολογιστή σας, διαβάστε τις πληροφορίες που παραλάβετε μαζί του και αφορούν για θέματα ασφάλειας και ακολουθήστε τα βήματα που περιγράφει η ενότητα [Πριν από την εκτέλεση εργασιών στο εσωτερικό του υπολογιστή σας](#). Μετά την εκτέλεση εργασιών στο εσωτερικό του υπολογιστή σας, ακολουθήστε τις οδηγίες που αναφέρει η ενότητα [Μετά την εκτέλεση εργασιών στο εσωτερικό του υπολογιστή σας](#). Για περισσότερες άριστες πρακτικές σε θέματα ασφάλειας, ανατρέξτε στην αρχική σελίδα του ιστοτόπου για τη συμμόρφωση προς τις κανονιστικές διατάξεις στη διεύθυνση www.dell.com/regulatory_compliance.

Διαδικασία

Ευθυγραμμίστε τις γλωττίδες στο πίσω κάλυμμα με τη στεφάνη συγκράτησης της οθόνης και κουμπώστε το πίσω κάλυμμα στη σωστή θέση.

Μετέπειτα απαιτούμενες ενέργειες

Επανατοποθετήστε τη [διάταξη της βάσης](#).

Αφαίρεση της μονάδας οπτικού δίσκου



ΠΡΟΕΙΔΟΠΟΙΗΣΗ: Προτού εκτελέσετε οποιαδήποτε εργασία στο εσωτερικό του υπολογιστή σας, διαβάστε τις πληροφορίες που παραλάβατε μαζί του και αφορούν για θέματα ασφάλειας και ακολουθήστε τα βήματα που περιγράφει η ενότητα [Πριν από την εκτέλεση εργασιών στο εσωτερικό του υπολογιστή σας](#). Μετά την εκτέλεση εργασιών στο εσωτερικό του υπολογιστή σας, ακολουθήστε τις οδηγίες που αναφέρει η ενότητα [Μετά την εκτέλεση εργασιών στο εσωτερικό του υπολογιστή σας](#). Για περισσότερες άριστες πρακτικές σε θέματα ασφάλειας, ανατρέξτε στην αρχική σελίδα του ιστοτόπου για τη συμμόρφωση προς τις κανονιστικές διατάξεις στη διεύθυνση www.dell.com/regulatory_compliance.

Προαπαιτούμενες ενέργειες

- 1 Αφαιρέστε τη [διάταξη της βάσης](#).
- 2 Αφαιρέστε το [πίσω κάλυμμα](#).

Διαδικασία

- 1 Αποσυνδέστε το καλώδιο τροφοδοσίας και δεδομένων από τη μονάδα οπτικού δίσκου.
- 2 Αφαιρέστε τη βίδα που συγκρατεί τη διάταξη της μονάδας οπτικού δίσκου στη βάση της διάταξης της οθόνης.

- 3** Μετακινήστε συρτά τη διάταξη της μονάδας οπτικού δίσκου και αποσπάστε την από το φατνίο της.

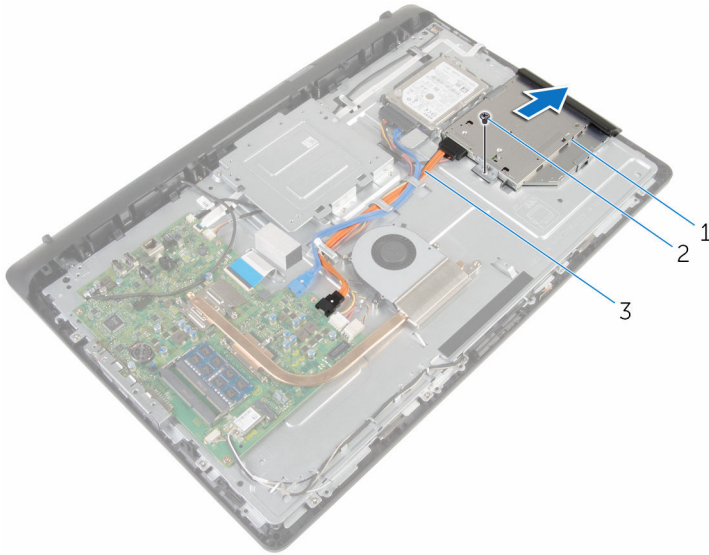

- 1 διάταξη μονάδας οπτικού δίσκου
- 2 βίδα
- 3 καλώδιο τροφοδοσίας και δεδομένων
- 4** Τραβήξτε προσεκτικά τη στεφάνη συγκράτησης της μονάδας οπτικού δίσκου και αφαιρέστε την από τη μονάδα.
- 5** Αφαιρέστε τη βίδα που συγκρατεί στη μονάδα οπτικού δίσκου το υποστήριγμά της.

6 Αφαιρέστε από τη μονάδα οπτικού δίσκου το υποστήριγμά της.

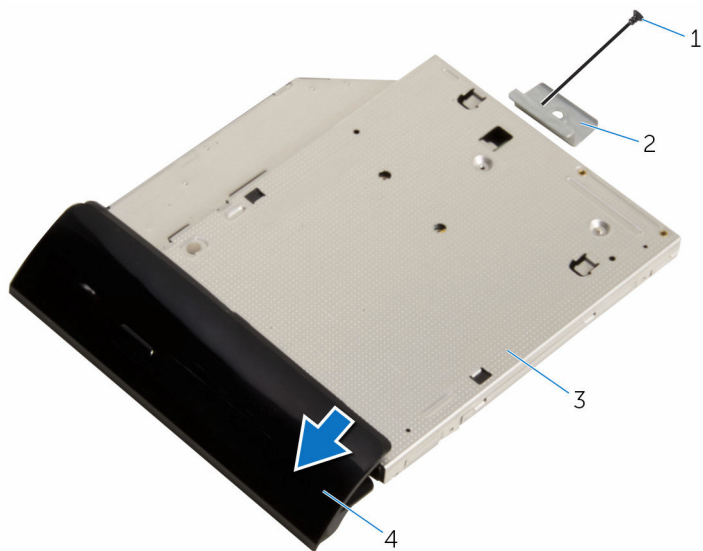

1 βίδα

2 υποστήριγμα μονάδας οπτικού δίσκου

3 μονάδα οπτικού δίσκου

4 στεφάνη συγκράτησης μονάδας οπτικού δίσκου

Επανατοποθέτηση της μονάδας οπτικού δίσκου



ΠΡΟΕΙΔΟΠΟΙΗΣΗ: Προτού εκτελέσετε οποιαδήποτε εργασία στο εσωτερικό του υπολογιστή σας, διαβάστε τις πληροφορίες που παραλάβατε μαζί του και αφορούν για θέματα ασφάλειας και ακολουθήστε τα βήματα που περιγράφει η ενότητα [Πριν από την εκτέλεση εργασιών στο εσωτερικό του υπολογιστή σας](#). Μετά την εκτέλεση εργασιών στο εσωτερικό του υπολογιστή σας, ακολουθήστε τις οδηγίες που αναφέρει η ενότητα [Μετά την εκτέλεση εργασιών στο εσωτερικό του υπολογιστή σας](#). Για περισσότερες άριστες πρακτικές σε θέματα ασφάλειας, ανατρέξτε στην αρχική σελίδα του ιστοτόπου για τη συμμόρφωση προς τις κανονιστικές διατάξεις στη διεύθυνση www.dell.com/regulatory_compliance.



Διαδικασία

- 1 Ευθυγραμμίστε την οπή για τη βίδα στο υποστήριγμα της μονάδας οπτικού δίσκου με την αντίστοιχη οπή στη μονάδα οπτικού δίσκου.
- 2 Επανατοποθετήστε τη βίδα που συγκρατεί στη μονάδα οπτικού δίσκου το υποστήριγμά της.
- 3 Ευθυγραμμίστε τις γλωττίδες στη στεφάνη συγκράτησης της μονάδας οπτικού δίσκου με τις εγκοπές στη διάταξη της μονάδας και κουμπώστε τη στεφάνη συγκράτησης στη σωστή θέση.
- 4 Περάστε συρτά τη διάταξη της μονάδας οπτικού δίσκου μέσα στην υποδοχή της και φροντίστε να ευθυγραμμίσετε την οπή για τη βίδα στο υποστήριγμα της μονάδας οπτικού δίσκου με την αντίστοιχη οπή στη βάση της διάταξης της οθόνης.
- 5 Επανατοποθετήστε τη βίδα που συγκρατεί τη διάταξη της μονάδας οπτικού δίσκου στη βάση της διάταξης της οθόνης.
- 6 Συνδέστε το καλώδιο τροφοδοσίας και το καλώδιο δεδομένων στη διάταξη της μονάδας οπτικού δίσκου.

Μετέπειτα απαιτούμενες ενέργειες

- 1 Επανατοποθετήστε το [πίσω κάλυμμα](#).
- 2 Επανατοποθετήστε τη [διάταξη της βάσης](#).

Αφαίρεση του σκληρού δίσκου

-  **ΠΡΟΕΙΔΟΠΟΙΗΣΗ:** Προτού εκτελέσετε οποιαδήποτε εργασία στο εσωτερικό του υπολογιστή σας, διαβάστε τις πληροφορίες που παραλάβατε μαζί του και αφορούν για θέματα ασφάλειας και ακολουθήστε τα βήματα που περιγράφει η ενότητα [Πριν από την εκτέλεση εργασιών στο εσωτερικό του υπολογιστή σας](#). Μετά την εκτέλεση εργασιών στο εσωτερικό του υπολογιστή σας, ακολουθήστε τις οδηγίες που αναφέρει η ενότητα [Μετά την εκτέλεση εργασιών στο εσωτερικό του υπολογιστή σας](#). Για περισσότερες άριστες πρακτικές σε θέματα ασφάλειας, ανατρέξτε στην αρχική σελίδα του ιστοτόπου για τη συμμόρφωση προς τις κανονιστικές διατάξεις στη διεύθυνση www.dell.com/regulatory_compliance.
-  **ΠΡΟΣΟΧΗ:** Οι σκληροί δίσκοι είναι εύθραυστοι. Μεταχειριστείτε τους με προσοχή.
-  **ΠΡΟΣΟΧΗ:** Για να αποφευχθεί η απώλεια δεδομένων, μην αφαιρέσετε τον σκληρό δίσκο την ώρα που ο υπολογιστής είναι σε κατάσταση αναστολής λειτουργίας ή σε λειτουργία.

Προαπαιτούμενες ενέργειες

- 1 Αφαιρέστε τη [διάταξη της βάσης](#).
- 2 Αφαιρέστε το [πίσω κάλυμμα](#).

Διαδικασία

- 1 Αποσυνδέστε το καλώδιο τροφοδοσίας και το καλώδιο δεδομένων από τον σκληρό δίσκο.
- 2 Αφαιρέστε τη βίδα που συγκρατεί τη διάταξη του σκληρού δίσκου στη βάση της διάταξης της οθόνης.

- 3** Με τα δάχτυλά σας μετακινήστε συρτά τη διάταξη του σκληρού δίσκου και αφαιρέστε την από την υποδοχή της.

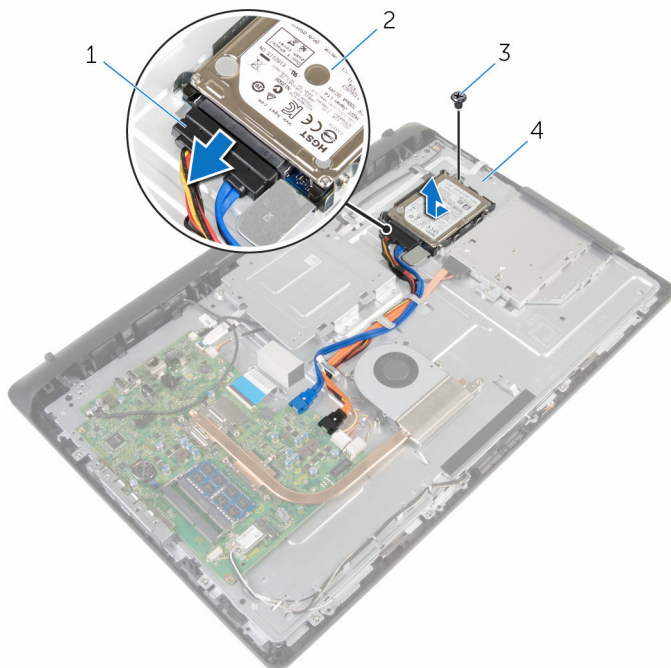

- | | | | |
|---|-----------------------------------|---|------------------------|
| 1 | καλώδιο τροφοδοσίας και δεδομένων | 2 | διάταξη σκληρού δίσκου |
| 3 | βίδα | 4 | βάση διάταξης οθόνης |
- 4** Αφαιρέστε τις βίδες που συγκρατούν στον σκληρό δίσκο το υποστήριγμά του.

5 Αφαιρέστε τον σκληρό δίσκο από το υποστήριγμά του.

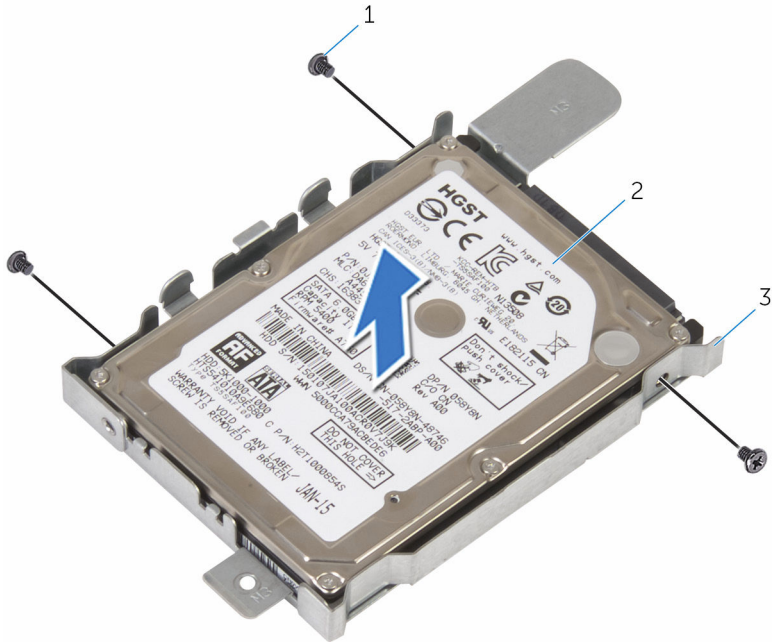



1 βίδες (3)

2 σκληρός δίσκος

3 υποστήριγμα σκληρού δίσκου

Επανατοποθέτηση του σκληρού δίσκου

 **ΠΡΟΕΙΔΟΠΟΙΗΣΗ:** Προτού εκτελέσετε οποιαδήποτε εργασία στο εσωτερικό του υπολογιστή σας, διαβάστε τις πληροφορίες που παραλάβατε μαζί του και αφορούν για θέματα ασφάλειας και ακολουθήστε τα βήματα που περιγράφει η ενότητα [Πριν από την εκτέλεση εργασιών στο εσωτερικό του υπολογιστή σας](#). Μετά την εκτέλεση εργασιών στο εσωτερικό του υπολογιστή σας, ακολουθήστε τις οδηγίες που αναφέρει η ενότητα [Μετά την εκτέλεση εργασιών στο εσωτερικό του υπολογιστή σας](#). Για περισσότερες άριστες πρακτικές σε θέματα ασφάλειας, ανατρέξτε στην αρχική σελίδα του ιστοτόπου για τη συμμόρφωση προς τις κανονιστικές διατάξεις στη διεύθυνση www.dell.com/regulatory_compliance.

 **ΠΡΟΣΟΧΗ:** Οι σκληροί δίσκοι είναι εύθραυστοι. Μεταχειριστείτε τους με προσοχή.

Διαδικασία

- 1 Ευθυγραμμίστε τις οπές για τις βίδες στο υποστήριγμα του σκληρού δίσκου με τις αντίστοιχες οπές στον σκληρό δίσκο.
- 2 Επανατοποθετήστε τις βίδες που συγκρατούν στον σκληρό δίσκο το υποστήριγμά του.
- 3 Περάστε συρτά τη διάταξη του σκληρού δίσκου μέσα στην υποδοχή της και ευθυγραμμίστε την οπή για τη βίδα στο υποστήριγμα του σκληρού δίσκου με την αντίστοιχη οπή στη βάση της διάταξης της θόνης.
- 4 Επανατοποθετήστε τη βίδα που συγκρατεί τη διάταξη του σκληρού δίσκου στη βάση της διάταξης της θόνης.
- 5 Συνδέστε το καλώδιο τροφοδοσίας και το καλώδιο δεδομένων στον σκληρό δίσκο.

Μετάπειτα απαιτούμενες ενέργειες

- 1 Επανατοποθετήστε το [πίσω κάλυμμα](#).
- 2 Επανατοποθετήστε τη [διάταξη της βάσης](#).

Αφαίρεση της μονάδας μνήμης

 **ΠΡΟΕΙΔΟΠΟΙΗΣΗ:** Προτού εκτελέσετε οποιαδήποτε εργασία στο εσωτερικό του υπολογιστή σας, διαβάστε τις πληροφορίες που παραλάβατε μαζί του και αφορούν για θέματα ασφάλειας και ακολουθήστε τα βήματα που περιγράφει η ενότητα [Πριν από την εκτέλεση εργασιών στο εσωτερικό του υπολογιστή σας](#). Μετά την εκτέλεση εργασιών στο εσωτερικό του υπολογιστή σας, ακολουθήστε τις οδηγίες που αναφέρει η ενότητα [Μετά την εκτέλεση εργασιών στο εσωτερικό του υπολογιστή σας](#). Για περισσότερες άριστες πρακτικές σε θέματα ασφάλειας, ανατρέξτε στην αρχική σελίδα του ιστοτόπου για τη συμμόρφωση προς τις κανονιστικές διατάξεις στη διεύθυνση www.dell.com/regulatory_compliance.

Προαπαιτούμενες ενέργειες

- 1 Αφαιρέστε τη [διάταξη της βάσης](#).
- 2 Αφαιρέστε το [πίσω κάλυμμα](#).

Διαδικασία

- 1 Ανοίξτε προσεκτικά με τα δάχτυλά σας τους συνδεδητές συγκράτησης σε κάθε άκρο της υποδοχής της μονάδας μνήμης ώστε να τιναχτεί έξω η μονάδα μνήμης.

2 Αφαιρέστε τη μονάδα μνήμης από την υποδοχή της.

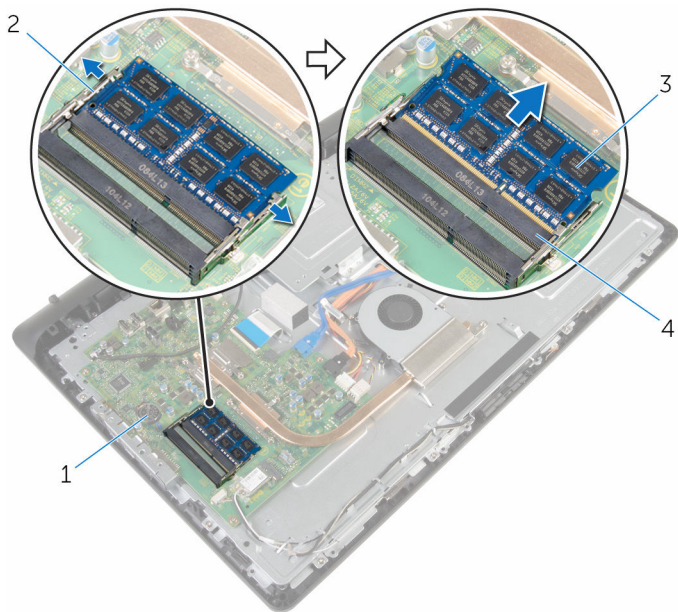

1 πλακέτα συστήματος

3 μονάδα μνήμης

2 συνδετήρες συγκράτησης (2)

4 υποδοχή μονάδας μνήμης

Επανατοποθέτηση της μονάδας μνήμης

 **ΠΡΟΕΙΔΟΠΟΙΗΣΗ:** Προτού εκτελέσετε οποιαδήποτε εργασία στο εσωτερικό του υπολογιστή σας, διαβάστε τις πληροφορίες που παραλάβετε μαζί του και αφορούν για θέματα ασφάλειας και ακολουθήστε τα βήματα που περιγράφει η ενότητα [Πριν από την εκτέλεση εργασιών στο εσωτερικό του υπολογιστή σας](#). Μετά την εκτέλεση εργασιών στο εσωτερικό του υπολογιστή σας, ακολουθήστε τις οδηγίες που αναφέρει η ενότητα [Μετά την εκτέλεση εργασιών στο εσωτερικό του υπολογιστή σας](#). Για περισσότερες άριστες πρακτικές σε θέματα ασφάλειας, ανατρέξτε στην αρχική σελίδα του ιστοτόπου για τη συμμόρφωση προς τις κανονιστικές διατάξεις στη διεύθυνση www.dell.com/regulatory_compliance.

Διαδικασία

- 1 Ευθυγραμμίστε την εγκοπή στη μονάδα μνήμης με τη γλωττίδα στην υποδοχή της μονάδας.

- 2 Περάστε σταθερά, συρτά και γυρτά τη μονάδα μνήμης μέσα στην υποδοχή και πιέστε την προς τα κάτω τόσο ώστε να κουμπώσει στη σωστή θέση και να ακουστεί το χαρακτηριστικό κλικ.

ΣΗΜΕΙΩΣΗ: Αν δεν ακουστεί το χαρακτηριστικό κλικ, αφαιρέστε τη μονάδα μνήμης και εγκαταστήστε την ξανά.

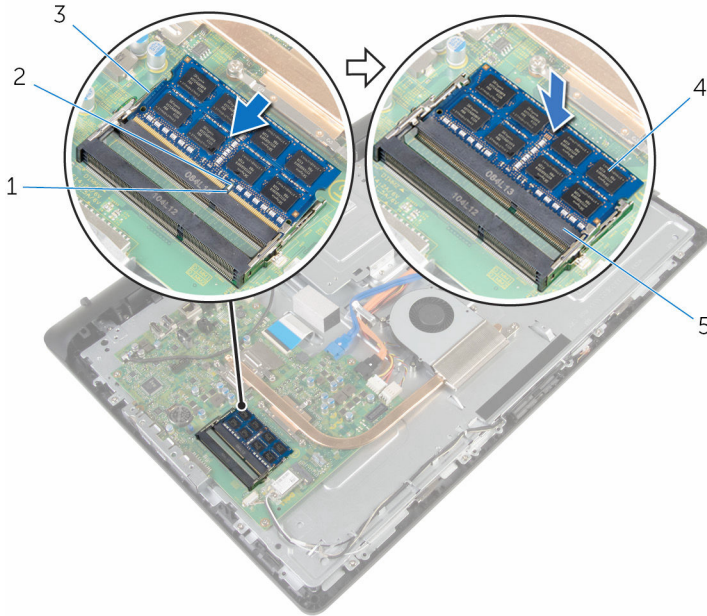

- | | | | |
|---|----------------------------|---|---------------|
| 1 | εγκοπή | 2 | γλωττίδα |
| 3 | συνδετήρες συγκράτησης (2) | 4 | μονάδα μνήμης |
| 5 | υποδοχή μονάδας μνήμης | | |

Μετάπειτα απαιτούμενες ενέργειες

- 1 Επανατοποθετήστε το [πίσω κάλυμμα](#).
- 2 Επανατοποθετήστε τη [διάταξη της βάσης](#).

Αφαίρεση της κάρτας ασύρματης επικοινωνίας

 **ΠΡΟΕΙΔΟΠΟΙΗΣΗ:** Προτού εκτελέσετε οποιαδήποτε εργασία στο εσωτερικό του υπολογιστή σας, διαβάστε τις πληροφορίες που παραλάβατε μαζί του και αφορούν για θέματα ασφάλειας και ακολουθήστε τα βήματα που περιγράφει η ενότητα [Πριν από την εκτέλεση εργασιών στο εσωτερικό του υπολογιστή σας](#). Μετά την εκτέλεση εργασιών στο εσωτερικό του υπολογιστή σας, ακολουθήστε τις οδηγίες που αναφέρει η ενότητα [Μετά την εκτέλεση εργασιών στο εσωτερικό του υπολογιστή σας](#). Για περισσότερες άριστες πρακτικές σε θέματα ασφάλειας, ανατρέξτε στην αρχική σελίδα του ιστοτόπου για τη συμμόρφωση προς τις κανονιστικές διατάξεις στη διεύθυνση www.dell.com/regulatory_compliance.

Προαπαιτούμενες ενέργειες

- 1 Αφαιρέστε τη [διάταξη της βάσης](#).
- 2 Αφαιρέστε το [πίσω κάλυμμα](#).

Διαδικασία

- 1 Αφαιρέστε τη βίδα που συγκρατεί την κάρτα ασύρματης επικοινωνίας και το υποστήριγμά της στην πλακέτα συστήματος.
- 2 Μετακινήστε συρτά το υποστήριγμα της κάρτας ασύρματης επικοινωνίας και αφαιρέστε το από την κάρτα.
- 3 Αποσυνδέστε τα καλώδια της κεραίας από τους συνδέσμους τους στην κάρτα ασύρματης επικοινωνίας.

4 Αφαιρέστε συρτά την κάρτα ασύρματης επικοινωνίας από την υποδοχή της.

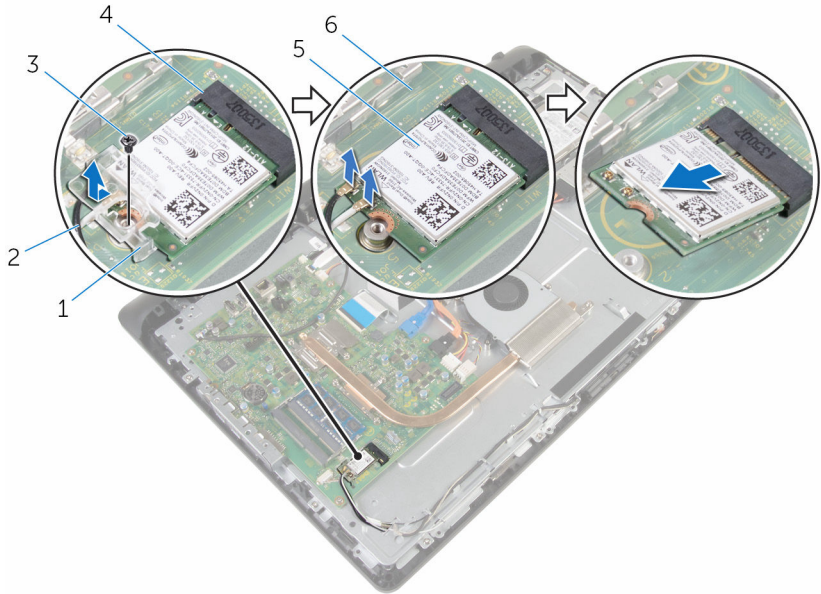

1 υποστήριγμα κάρτας
ασύρματης επικοινωνίας

3 βίδα

5 κάρτα ασύρματης επικοινωνίας

2 καλώδια κεραίας

4 υποδοχή κάρτας ασύρματης
επικοινωνίας

6 πλακέτα συστήματος

Επανατοποθέτηση της κάρτας ασύρματης επικοινωνίας.



ΠΡΟΕΙΔΟΠΟΙΗΣΗ: Προτού εκτελέσετε οποιαδήποτε εργασία στο εσωτερικό του υπολογιστή σας, διαβάστε τις πληροφορίες που παραλάβατε μαζί του και αφορούν για θέματα ασφάλειας και ακολουθήστε τα βήματα που περιγράφει η ενότητα [Πριν από την εκτέλεση εργασιών στο εσωτερικό του υπολογιστή σας](#). Μετά την εκτέλεση εργασιών στο εσωτερικό του υπολογιστή σας, ακολουθήστε τις οδηγίες που αναφέρει η ενότητα [Μετά την εκτέλεση εργασιών στο εσωτερικό του υπολογιστή σας](#). Για περισσότερες άριστες πρακτικές σε θέματα ασφάλειας, ανατρέξτε στην αρχική σελίδα του ιστοτόπου για τη συμμόρφωση προς τις κανονιστικές διατάξεις στη διεύθυνση www.dell.com/regulatory_compliance.

Διαδικασία

- 1 Ευθυγραμμίστε την εγκοπή στην κάρτα ασύρματης επικοινωνίας με τη γλωττίδα στην υποδοχή της κάρτας.
- 2 Περάστε την κάρτα ασύρματης επικοινωνίας μέσα στην υποδοχή της.
- 3 Πιέστε προς τα κάτω το άλλο άκρο της κάρτας ασύρματης επικοινωνίας και ευθυγραμμίστε την οπή για τη βίδα στην κάρτα με την αντίστοιχη οπή στην πλακέτα συστήματος.
- 4 Συνδέστε τα καλώδια της κεραίας στην κάρτα ασύρματης επικοινωνίας. Στον πίνακα που ακολουθεί παρατίθεται η χρωματική κωδικοποίηση των καλωδίων της κεραίας για την κάρτα ασύρματης επικοινωνίας που υποστηρίζει ο υπολογιστής σας:

Σύνδεσμοι στην κάρτα ασύρματης επικοινωνίας	Χρώμα καλωδίου κεραίας
Κύριος (λευκό τρίγωνο)	Λευκό
Βοηθητικός (μαύρο τρίγωνο)	Μαύρο

- 5 Ευθυγραμμίστε την οπή για τη βίδα στο υποστήριγμα της κάρτας ασύρματης επικοινωνίας με την αντίστοιχη οπή στην κάρτα.

- 6 Επανατοποθετήστε τη βίδα που συγκρατεί την κάρτα ασύρματης επικοινωνίας και το υποστήριγμά της στην πλακέτα συστήματος.

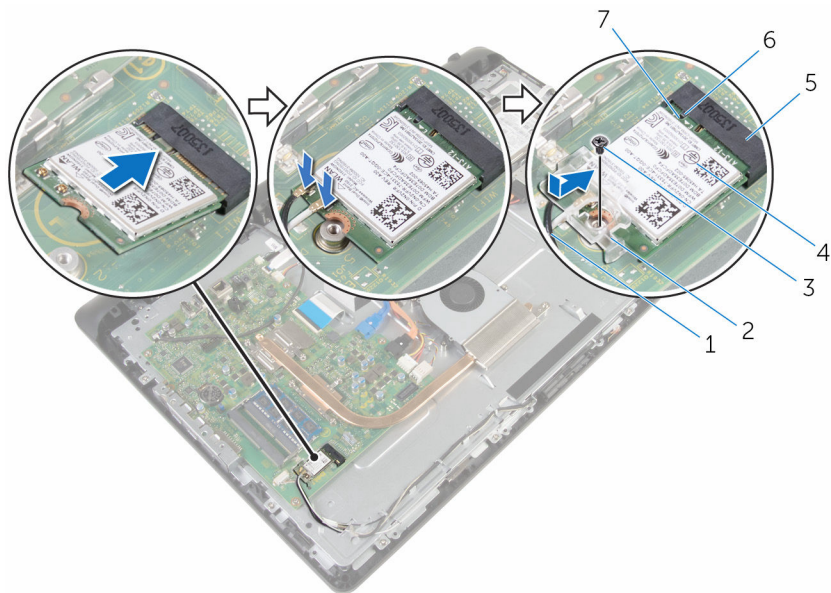



- | | | | |
|---|---------------------------------------|---|---|
| 1 | καλώδια κεραίας | 2 | υποστήριγμα κάρτας ασύρματης επικοινωνίας |
| 3 | βίδα | 4 | κάρτα ασύρματης επικοινωνίας |
| 5 | υποδοχή κάρτας ασύρματης επικοινωνίας | 6 | γλωττίδα |
| 7 | εγκοπή | | |

Μετάπειτα απαιτούμενες ενέργειες

- 1 Επανατοποθετήστε το [πίσω κάλυμμα](#).
- 2 Επανατοποθετήστε τη [διάταξη της βάσης](#).

Αφαίρεση της ψύκτρας

 **ΠΡΟΕΙΔΟΠΟΙΗΣΗ:** Προτού εκτελέσετε οποιαδήποτε εργασία στο εσωτερικό του υπολογιστή σας, διαβάστε τις πληροφορίες που παραλάβατε μαζί του και αφορούν για θέματα ασφάλειας και ακολουθήστε τα βήματα που περιγράφει η ενότητα [Πριν από την εκτέλεση εργασιών στο εσωτερικό του υπολογιστή σας](#). Μετά την εκτέλεση εργασιών στο εσωτερικό του υπολογιστή σας, ακολουθήστε τις οδηγίες που αναφέρει η ενότητα [Μετά την εκτέλεση εργασιών στο εσωτερικό του υπολογιστή σας](#). Για περισσότερες άριστες πρακτικές σε θέματα ασφάλειας, ανατρέξτε στην αρχική σελίδα του ιστοτόπου για τη συμμόρφωση προς τις κανονιστικές διατάξεις στη διεύθυνση www.dell.com/regulatory_compliance.

 **ΠΡΟΕΙΔΟΠΟΙΗΣΗ:** Η ψύκτρα ενδέχεται να θερμανθεί στη διάρκεια της κανονικής λειτουργίας. Προτού την αγγίξετε, αφήστε να περάσει αρκετή ώρα για να κρυώσει.

 **ΠΡΟΣΟΧΗ:** Για να επιτευχθεί η μέγιστη ψύξη του επεξεργαστή, μην αγγίξετε τις περιοχές μετάδοσης θερμότητας στην ψύκτρα. Το λίπος της επιδερμίδας σας μπορεί να μειώσει την ικανότητα μεταφοράς θερμότητας της θερμικής πάστας.

Προαπαιτούμενες ενέργειες

- 1 Αφαιρέστε τη [διάταξη της βάσης](#).
- 2 Αφαιρέστε το [πίσω κάλυμμα](#).

Διαδικασία

- 1 Χαλαρώστε τις μη αποσπώμενες βίδες που συγκρατούν την ψύκτρα στην πλακέτα συστήματος τη μία μετά την άλλη (με τη σειρά που υποδεικνύεται πάνω στην ψύκτρα).
- 2 Αφαιρέστε τη βίδα που συγκρατεί την ψύκτρα στη βάση της διάταξης της οθόνης.

3 Σηκώστε την ψύκτρα και αφαιρέστε την από την πλακέτα συστήματος.

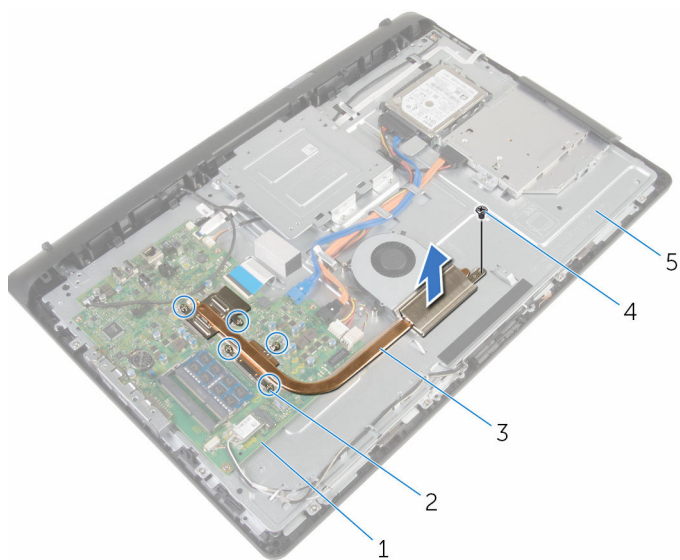

1 πλακέτα συστήματος

3 ψύκτρα

5 βάση διάταξης οθόνης

2 μη αποσπώμενες βίδες (5)

4 βίδα

Επανατοποθέτηση της ψύκτρας

 **ΠΡΟΕΙΔΟΠΟΙΗΣΗ:** Προτού εκτελέσετε οποιαδήποτε εργασία στο εσωτερικό του υπολογιστή σας, διαβάστε τις πληροφορίες που παραλάβατε μαζί του και αφορούν για θέματα ασφάλειας και ακολουθήστε τα βήματα που περιγράφει η ενότητα [Πριν από την εκτέλεση εργασιών στο εσωτερικό του υπολογιστή σας](#). Μετά την εκτέλεση εργασιών στο εσωτερικό του υπολογιστή σας, ακολουθήστε τις οδηγίες που αναφέρει η ενότητα [Μετά την εκτέλεση εργασιών στο εσωτερικό του υπολογιστή σας](#). Για περισσότερες άριστες πρακτικές σε θέματα ασφάλειας, ανατρέξτε στην αρχική σελίδα του ιστοτόπου για τη συμμόρφωση προς τις κανονιστικές διατάξεις στη διεύθυνση www.dell.com/regulatory_compliance.

 **ΠΡΟΣΟΧΗ:** Αν η ψύκτρα του επεξεργαστή δεν είναι σωστά ευθυγραμμισμένη, υπάρχει κίνδυνος να πάθουν ζημιά η πλακέτα συστήματος και ο επεξεργαστής.

 **ΣΗΜΕΙΩΣΗ:** Μπορείτε να ξαναχρησιμοποιήσετε την αρχική θερμική πάστα αν επανεγκαταστήσετε μαζί την αρχική πλακέτα συστήματος και την ψύκτρα. Αν έχετε αντικαταστήσει είτε την πλακέτα συστήματος είτε την ψύκτρα, χρησιμοποιήστε το θερμικό υπόθεμα που θα βρείτε στο εργαλειοσύνολο για να διασφαλίσετε ότι θα επιτευχθεί η θερμική αγωγιμότητα.

Διαδικασία

- 1 Ευθυγραμμίστε την οπή για τη βίδα στην ψύκτρα με την αντίστοιχη οπή στη βάση της διάταξης της θόνης.
- 2 Ευθυγραμμίστε τις μη αποσπώμενες βίδες στην ψύκτρα με τις αντίστοιχες οπές στην πλακέτα συστήματος.
- 3 Σφίξτε τις μη αποσπώμενες βίδες που συγκρατούν την ψύκτρα στην πλακέτα συστήματος τη μία μετά την άλλη (με τη σειρά που υποδεικνύεται πάνω στην ψύκτρα).
- 4 Επανατοποθετήστε τη βίδα που συγκρατεί την ψύκτρα στη βάση της διάταξης της θόνης.

Μετάπειτα απαιτούμενες ενέργειες

- 1 Επανατοποθετήστε το [πίσω κάλυμμα](#).
- 2 Επανατοποθετήστε τη [διάταξη της βάσης](#).

Αφαίρεση του ανεμιστήρα



ΠΡΟΕΙΔΟΠΟΙΗΣΗ: Προτού εκτελέσετε οποιαδήποτε εργασία στο εσωτερικό του υπολογιστή σας, διαβάστε τις πληροφορίες που παραλάβατε μαζί του και αφορούν για θέματα ασφάλειας και ακολουθήστε τα βήματα που περιγράφει η ενότητα [Πριν από την εκτέλεση εργασιών στο εσωτερικό του υπολογιστή σας](#). Μετά την εκτέλεση εργασιών στο εσωτερικό του υπολογιστή σας, ακολουθήστε τις οδηγίες που αναφέρει η ενότητα [Μετά την εκτέλεση εργασιών στο εσωτερικό του υπολογιστή σας](#). Για περισσότερες άριστες πρακτικές σε θέματα ασφάλειας, ανατρέξτε στην αρχική σελίδα του ιστοτόπου για τη συμμόρφωση προς τις κανονιστικές διατάξεις στη διεύθυνση www.dell.com/regulatory_compliance.

Προαπαιτούμενες ενέργειες

- 1 Αφαιρέστε τη [διάταξη της βάσης](#).
- 2 Αφαιρέστε το [πίσω κάλυμμα](#).

Διαδικασία

- 1 Αποσυνδέστε το καλώδιο του ανεμιστήρα από την πλακέτα συστήματος.
- 2 Αφαιρέστε τις βίδες που συγκρατούν τον ανεμιστήρα στη βάση της διάταξης της οθόνης.

- 3** Σηκώστε γυρνά τον ανεμιστήρα και αφαιρέστε τον από τη βάση της διάταξης της οθόνης.

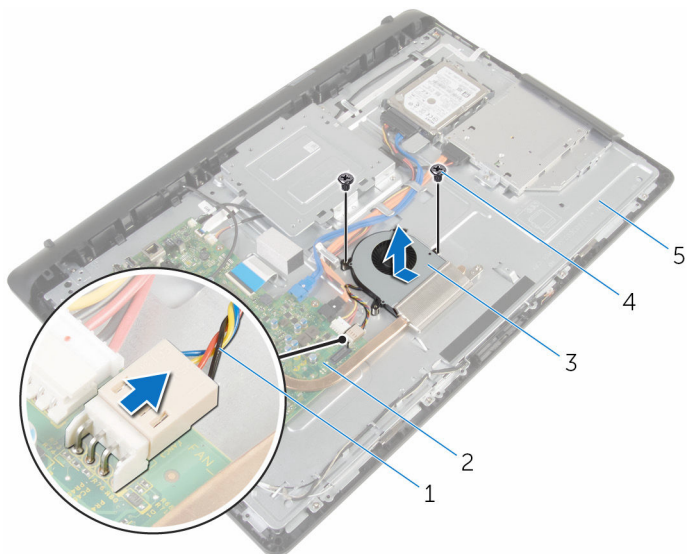

- | | | | |
|---|----------------------|---|--------------------|
| 1 | καλώδιο ανεμιστήρα | 2 | πλακέτα συστήματος |
| 3 | ανεμιστήρας | 4 | βίδες (2) |
| 5 | βάση διάταξης οθόνης | | |

Επανατοποθέτηση του ανεμιστήρα

 **ΠΡΟΕΙΔΟΠΟΙΗΣΗ:** Προτού εκτελέσετε οποιαδήποτε εργασία στο εσωτερικό του υπολογιστή σας, διαβάστε τις πληροφορίες που παραλάβατε μαζί του και αφορούν για θέματα ασφάλειας και ακολουθήστε τα βήματα που περιγράφει η ενότητα [Πριν από την εκτέλεση εργασιών στο εσωτερικό του υπολογιστή σας](#). Μετά την εκτέλεση εργασιών στο εσωτερικό του υπολογιστή σας, ακολουθήστε τις οδηγίες που αναφέρει η ενότητα [Μετά την εκτέλεση εργασιών στο εσωτερικό του υπολογιστή σας](#). Για περισσότερες άριστες πρακτικές σε θέματα ασφάλειας, ανατρέξτε στην αρχική σελίδα του ιστοτόπου για τη συμμόρφωση προς τις κανονιστικές διατάξεις στη διεύθυνση www.dell.com/regulatory_compliance.

Διαδικασία

- 1 Επανατοποθετήστε γυρνώντας τον ανεμιστήρα πάνω στη βάση της διάταξης της οθόνης.
- 2 Ευθυγραμμίστε τις οπές για τις βίδες στον ανεμιστήρα με τις αντίστοιχες οπές στη βάση της διάταξης της οθόνης.
- 3 Επανατοποθετήστε τις βίδες που συγκρατούν τον ανεμιστήρα στη βάση της διάταξης της οθόνης.
- 4 Συνδέστε το καλώδιο του ανεμιστήρα στην πλακέτα συστήματος.

Μετέπειτα απαιτούμενες ενέργειες

- 1 Επανατοποθετήστε το [πίσω κάλυμμα](#).
- 2 Επανατοποθετήστε τη [διάταξη της βάσης](#).

Αφαίρεση της μπαταρίας σε σχήμα νομίσματος

 **ΠΡΟΕΙΔΟΠΟΙΗΣΗ:** Προτού εκτελέσετε οποιαδήποτε εργασία στο εσωτερικό του υπολογιστή σας, διαβάστε τις πληροφορίες που παραλάβατε μαζί του και αφορούν για θέματα ασφάλειας και ακολουθήστε τα βήματα που περιγράφει η ενότητα [Πριν από την εκτέλεση εργασιών στο εσωτερικό του υπολογιστή σας](#). Μετά την εκτέλεση εργασιών στο εσωτερικό του υπολογιστή σας, ακολουθήστε τις οδηγίες που αναφέρει η ενότητα [Μετά την εκτέλεση εργασιών στο εσωτερικό του υπολογιστή σας](#). Για περισσότερες άριστες πρακτικές σε θέματα ασφάλειας, ανατρέξτε στην αρχική σελίδα του ιστοτόπου για τη συμμόρφωση προς τις κανονιστικές διατάξεις στη διεύθυνση www.dell.com/regulatory_compliance.

 **ΠΡΟΣΟΧΗ:** Κατά την αφαίρεσης της μπαταρίας σε σχήμα νομίσματος, γίνεται επαναφορά των ρυθμίσεων του προγράμματος ρύθμισης BIOS στις προεπιλεγμένες τιμές τους. Συνιστούμε να σημειώσετε τις ρυθμίσεις του προγράμματος ρύθμισης του BIOS προτού αφαιρέσετε την μπαταρία σε σχήμα νομίσματος.

Προαπαιτούμενες ενέργειες

- 1 Αφαιρέστε τη [διάταξη της βάσης](#).
- 2 Αφαιρέστε το [πίσω κάλυμμα](#).

Διαδικασία

Με μια πλαστική σφήνα ξεσφηνώστε απαλά την μπαταρία σε σχήμα νομίσματος από την υποδοχή της στην πλακέτα συστήματος.

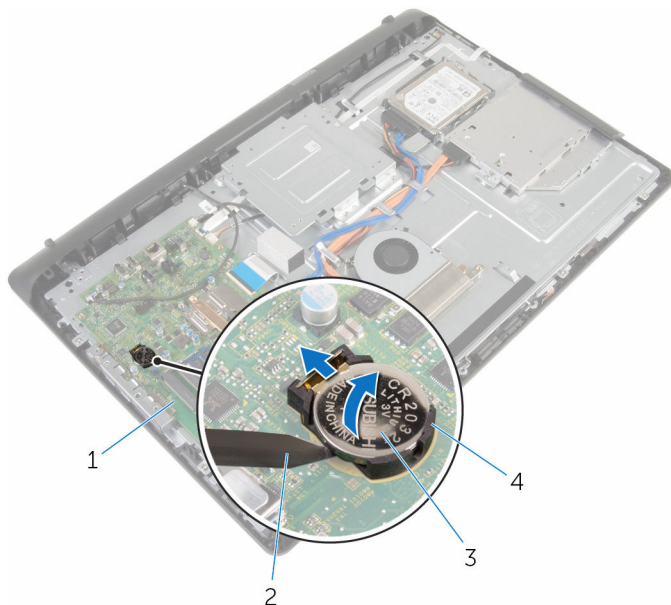

- | | | | |
|---|------------------------------|---|-------------------|
| 1 | πλακέτα συστήματος | 2 | πλαστική σφήνα |
| 3 | μπαταρία σε σχήμα νομίσματος | 4 | υποδοχή μπαταρίας |

Επανατοποθέτηση της μπαταρίας σε σχήμα νομίσματος.

 **ΠΡΟΕΙΔΟΠΟΙΗΣΗ:** Προτού εκτελέσετε οποιαδήποτε εργασία στο εσωτερικό του υπολογιστή σας, διαβάστε τις πληροφορίες που παραλάβατε μαζί του και αφορούν για θέματα ασφάλειας και ακολουθήστε τα βήματα που περιγράφει η ενότητα [Πριν από την εκτέλεση εργασιών στο εσωτερικό του υπολογιστή σας](#). Μετά την εκτέλεση εργασιών στο εσωτερικό του υπολογιστή σας, ακολουθήστε τις οδηγίες που αναφέρει η ενότητα [Μετά την εκτέλεση εργασιών στο εσωτερικό του υπολογιστή σας](#). Για περισσότερες άριστες πρακτικές σε θέματα ασφάλειας, ανατρέξτε στην αρχική σελίδα του ιστοτόπου για τη συμμόρφωση προς τις κανονιστικές διατάξεις στη διεύθυνση www.dell.com/regulatory_compliance.

Διαδικασία

Περάστε την μπαταρία σε σχήμα νομίσματος μέσα στην υποδοχή της με τον θετικό πόλο στραμμένο προς τα πάνω και πιέστε την προς τα κάτω για να κουμπώσει στη σωστή θέση.

Μετέπειτα απαιτούμενες ενέργειες

- 1 Επανατοποθετήστε το [πίσω κάλυμμα](#).
- 2 Επανατοποθετήστε τη [διάταξη της βάσης](#).

Αφαίρεση του μικροφώνου

 **ΠΡΟΕΙΔΟΠΟΙΗΣΗ:** Προτού εκτελέσετε οποιαδήποτε εργασία στο εσωτερικό του υπολογιστή σας, διαβάστε τις πληροφορίες που παραλάβατε μαζί του και αφορούν για θέματα ασφάλειας και ακολουθήστε τα βήματα που περιγράφει η ενότητα [Πριν από την εκτέλεση εργασιών στο εσωτερικό του υπολογιστή σας](#). Μετά την εκτέλεση εργασιών στο εσωτερικό του υπολογιστή σας, ακολουθήστε τις οδηγίες που αναφέρει η ενότητα [Μετά την εκτέλεση εργασιών στο εσωτερικό του υπολογιστή σας](#). Για περισσότερες άριστες πρακτικές σε θέματα ασφάλειας, ανατρέξτε στην αρχική σελίδα του ιστοτόπου για τη συμμόρφωση προς τις κανονιστικές διατάξεις στη διεύθυνση www.dell.com/regulatory_compliance.

Προαπαιτούμενες ενέργειες

- 1 Αφαιρέστε τη [διάταξη της βάσης](#).
- 2 Αφαιρέστε το [πίσω κάλυμμα](#).

Διαδικασία

- 1 Αποσυνδέστε το καλώδιο του μικροφώνου και της κάμερας από την πλακέτα συστήματος.
- 2 Σημειώστε τη διαδρομή του καλωδίου του μικροφώνου και της κάμερας και αφαιρέστε το από τους οδηγούς της διαδρομής του πάνω στη βάση της διάταξης της οθόνης.
- 3 Ακολουθήστε τη διαδικασία από το βήμα 4 έως το βήμα 7 που περιγράφονται στην ενότητα [«Αφαίρεση της κάμερας»](#).
- 4 Σηκώστε γυρτά την πλακέτα του μικροφώνου και αφαιρέστε την από τη βάση της διάταξης της οθόνης.

- 5 Αποσυνδέστε το καλώδιο του μικροφώνου και της κάμερας από την πλακέτα του μικροφώνου.

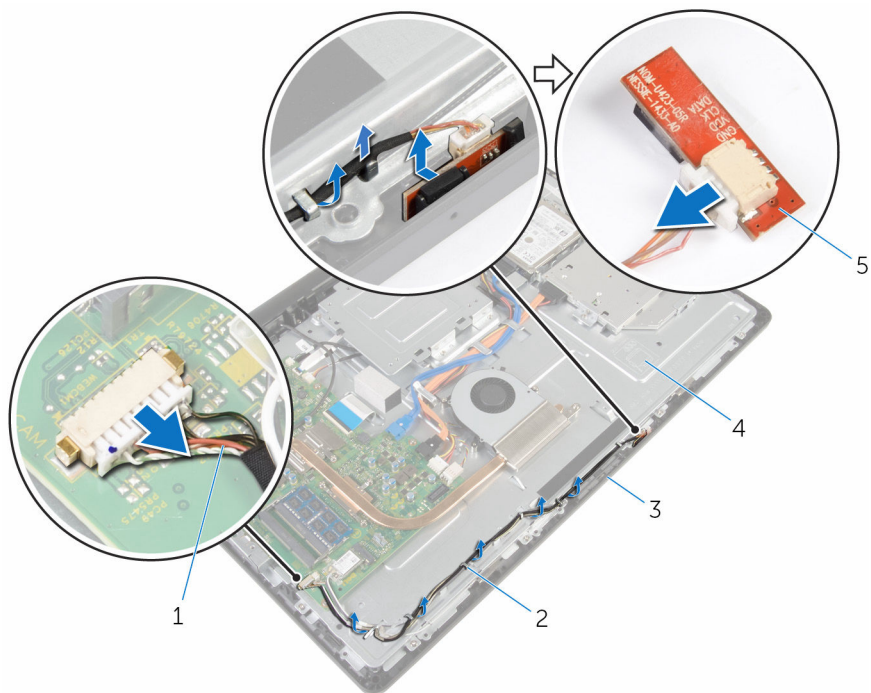

- | | | | |
|---|--------------------------------|---|----------------------|
| 1 | καλώδιο μικροφώνου και κάμερας | 2 | οδηγοί διαδρομής |
| 3 | στεφάνη συγκράτησης οθόνης | 4 | βάση διάταξης οθόνης |
| 5 | πλακέτα μικροφώνου | | |

Επανατοποθέτηση του μικροφώνου



ΠΡΟΕΙΔΟΠΟΙΗΣΗ: Προτού εκτελέσετε οποιαδήποτε εργασία στο εσωτερικό του υπολογιστή σας, διαβάστε τις πληροφορίες που παραλάβατε μαζί του και αφορούν για θέματα ασφάλειας και ακολουθήστε τα βήματα που περιγράφει η ενότητα [Πριν από την εκτέλεση εργασιών στο εσωτερικό του υπολογιστή σας](#). Μετά την εκτέλεση εργασιών στο εσωτερικό του υπολογιστή σας, ακολουθήστε τις οδηγίες που αναφέρει η ενότητα [Μετά την εκτέλεση εργασιών στο εσωτερικό του υπολογιστή σας](#). Για περισσότερες άριστες πρακτικές σε θέματα ασφάλειας, ανατρέξτε στην αρχική σελίδα του ιστοτόπου για τη συμμόρφωση προς τις κανονιστικές διατάξεις στη διεύθυνση www.dell.com/regulatory_compliance.

Διαδικασία

- 1 Συνδέστε το καλώδιο του μικροφώνου και της κάμερας στην πλακέτα του μικροφώνου.
- 2 Περάστε συρτά την πλακέτα του μικροφώνου μέσα στην υποδοχή της στη στεφάνη συγκράτησης της οθόνης.
- 3 Ακολουθήστε τη διαδικασία από το βήμα 1 έως το βήμα 3 που περιγράφονται στην ενότητα [«Επανατοποθέτηση της κάμερας»](#).
- 4 Περάστε το καλώδιο του μικροφώνου και της κάμερας μέσα από τους οδηγούς της διαδρομής του πάνω στη βάση της διάταξης της οθόνης.
- 5 Συνδέστε το καλώδιο του μικροφώνου και της κάμερας στην πλακέτα συστήματος.

Μετέπειτα απαιτούμενες ενέργειες

- 1 Επανατοποθετήστε το [πίσω κάλυμμα](#).
- 2 Επανατοποθετήστε τη [διάταξη της βάσης](#).

Αφαίρεση της κάμερας

 **ΠΡΟΕΙΔΟΠΟΙΗΣΗ:** Προτού εκτελέσετε οποιαδήποτε εργασία στο εσωτερικό του υπολογιστή σας, διαβάστε τις πληροφορίες που παραλάβατε μαζί του και αφορούν για θέματα ασφάλειας και ακολουθήστε τα βήματα που περιγράφει η ενότητα [Πριν από την εκτέλεση εργασιών στο εσωτερικό του υπολογιστή σας](#). Μετά την εκτέλεση εργασιών στο εσωτερικό του υπολογιστή σας, ακολουθήστε τις οδηγίες που αναφέρει η ενότητα [Μετά την εκτέλεση εργασιών στο εσωτερικό του υπολογιστή σας](#). Για περισσότερες άριστες πρακτικές σε θέματα ασφάλειας, ανατρέξτε στην αρχική σελίδα του ιστοτόπου για τη συμμόρφωση προς τις κανονιστικές διατάξεις στη διεύθυνση www.dell.com/regulatory_compliance.

Προαπαιτούμενες ενέργειες

- 1 Αφαιρέστε τη [διάταξη της βάσης](#).
- 2 Αφαιρέστε το [πίσω κάλυμμα](#).

Διαδικασία

- 1 Αποσυνδέστε το καλώδιο του μικροφώνου και της κάμερας από την πλακέτα συστήματος.
- 2 Σημειώστε τη διαδρομή του καλωδίου του μικροφώνου και της κάμερας και αφαιρέστε το από τους οδηγούς της διαδρομής του πάνω στη βάση της διάταξης της οθόνης.
- 3 Ακολουθήστε τη διαδικασία από το βήμα 4 έως το βήμα 6 που περιγράφονται στην ενότητα «[Αφαίρεση του μικροφώνου](#)».
- 4 Με τα δάχτυλά σας πιέστε τον συνδετήρα συγκράτησης και σηκώστε τη μονάδα της κάμερας.
- 5 Αποσυνδέστε τη μονάδα της κάμερας από τη γλωττίδα στην υποδοχή της στη στεφάνη συγκράτησης της οθόνης.
- 6 Σηκώστε τη μονάδα της κάμερας και αφαιρέστε την από τη στεφάνη συγκράτησης της οθόνης.

- 7 Αποσυνδέστε το καλώδιο του μικροφώνου και της κάμερας από τη μονάδα της κάμερας.

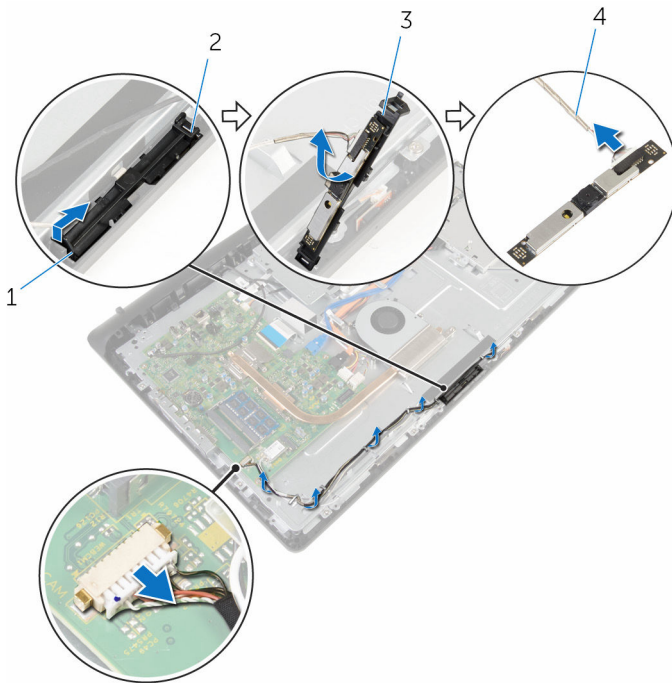

- 1 συγκράτησης
3 μονάδα κάμερας

- 2 γλωττίδα
4 καλώδιο μικροφώνου και
 κάμερας

Επανατοποθέτηση της κάμερας

 **ΠΡΟΕΙΔΟΠΟΙΗΣΗ:** Προτού εκτελέσετε οποιαδήποτε εργασία στο εσωτερικό του υπολογιστή σας, διαβάστε τις πληροφορίες που παραλάβατε μαζί του και αφορούν για θέματα ασφάλειας και ακολουθήστε τα βήματα που περιγράφει η ενότητα [Πριν από την εκτέλεση εργασιών στο εσωτερικό του υπολογιστή σας](#). Μετά την εκτέλεση εργασιών στο εσωτερικό του υπολογιστή σας, ακολουθήστε τις οδηγίες που αναφέρει η ενότητα [Μετά την εκτέλεση εργασιών στο εσωτερικό του υπολογιστή σας](#). Για περισσότερες άριστες πρακτικές σε θέματα ασφάλειας, ανατρέξτε στην αρχική σελίδα του ιστοτόπου για τη συμμόρφωση προς τις κανονιστικές διατάξεις στη διεύθυνση www.dell.com/regulatory_compliance.

Διαδικασία

- 1 Συνδέστε το καλώδιο του μικροφώνου και της κάμερας στη μονάδα της κάμερας.
- 2 Σπρώξτε τις γλωττίδες στη μονάδα της κάμερας μέσα στη γλωττίδα στην υποδοχή της μονάδας.
- 3 Πιέστε προς τα κάτω τη μονάδα της κάμερας μέσα στην υποδοχή της στη στεφάνη συγκράτησης της οθόνης τόσο ώστε να κουμπώσει στη σωστή θέση.
- 4 Ακολουθήστε τη διαδικασία από το βήμα 1 έως το βήμα 2 που περιγράφονται στην ενότητα «[Επανατοποθέτηση του μικροφώνου](#)».
- 5 Περάστε το καλώδιο του μικροφώνου και της κάμερας μέσα από τους οδηγούς της διαδρομής του πάνω στη βάση της διάταξης της οθόνης.
- 6 Συνδέστε το καλώδιο του μικροφώνου και της κάμερας στην πλακέτα συστήματος.

Μετέπειτα απαιτούμενες ενέργειες

- 1 Επανατοποθετήστε το [πίσω κάλυμμα](#).
- 2 Επανατοποθετήστε τη [διάταξη της βάσης](#).

Αφαίρεση της πλακέτας συστήματος

 **ΠΡΟΕΙΔΟΠΟΙΗΣΗ:** Προτού εκτελέσετε οποιαδήποτε εργασία στο εσωτερικό του υπολογιστή σας, διαβάστε τις πληροφορίες που παραλάβατε μαζί του και αφορούν για θέματα ασφάλειας και ακολουθήστε τα βήματα που περιγράφει η ενότητα [Πριν από την εκτέλεση εργασιών στο εσωτερικό του υπολογιστή σας](#). Μετά την εκτέλεση εργασιών στο εσωτερικό του υπολογιστή σας, ακολουθήστε τις οδηγίες που αναφέρει η ενότητα [Μετά την εκτέλεση εργασιών στο εσωτερικό του υπολογιστή σας](#). Για περισσότερες άριστες πρακτικές σε θέματα ασφάλειας, ανατρέξτε στην αρχική σελίδα του ιστοτόπου για τη συμμόρφωση προς τις κανονιστικές διατάξεις στη διεύθυνση www.dell.com/regulatory_compliance.

 **ΣΗΜΕΙΩΣΗ:** Η ετικέτα εξυπηρέτησης του υπολογιστή σας είναι αποθηκευμένη στην πλακέτα συστήματος. Πρέπει να καταχωρίσετε την ετικέτα εξυπηρέτησης στο πρόγραμμα ρύθμισης του BIOS αφού επανατοποθετήσετε την πλακέτα συστήματος.

 **ΣΗΜΕΙΩΣΗ:** Κατά την επανατοποθέτηση της πλακέτας συστήματος, καταργούνται όσες αλλαγές κάνατε στο BIOS χρησιμοποιώντας το πρόγραμμα ρύθμισής του. Πρέπει να κάνετε ξανά τις επιθυμητές αλλαγές αφού επανατοποθετήσετε την πλακέτα συστήματος.

 **ΣΗΜΕΙΩΣΗ:** Προτού αποσυνδέσετε τα καλώδια από την πλακέτα συστήματος, σημειώστε τη θέση των συνδέσμων ώστε να μπορέσετε να επανασυνδέσετε σωστά τα καλώδια μετά την επανατοποθέτηση της πλακέτας συστήματος.

Προαπαιτούμενες ενέργειες

- 1 Αφαιρέστε τη [διάταξη της βάσης](#).
- 2 Αφαιρέστε το [πίσω κάλυμμα](#).
- 3 Αφαιρέστε την [ψύκτρα](#).
- 4 Αφαιρέστε την [κάρτα ασύρματης επικοινωνίας](#).

Διαδικασία

- 1** Αποσυνδέστε το καλώδιο των ηχείων, το καλώδιο της πλακέτας ελέγχου της λειτουργίας αφής, το καλώδιο του σκληρού δίσκου, το καλώδιο της μονάδας οπτικού δίσκου, το καλώδιο τροφοδοσίας του σκληρού δίσκου και της μονάδας οπτικού δίσκου, το καλώδιο του ανεμιστήρα και το καλώδιο του μικροφώνου και της κάμερας από τους συνδέσμους τους στην πλακέτα συστήματος.
- 2** Σηκώστε τα μάνταλα και αποσυνδέστε το καλώδιο της πλακέτας των κουμπιών ρύθμισης και το καλώδιο της οθόνης από τους συνδέσμους τους στην πλακέτα συστήματος.

- 3** Πιέστε το μάνταλο και αποσυνδέστε το καλώδιο του οπίσθιου φωτισμού της οθόνης από τον σύνδεσμό του στην πλακέτα συστήματος.

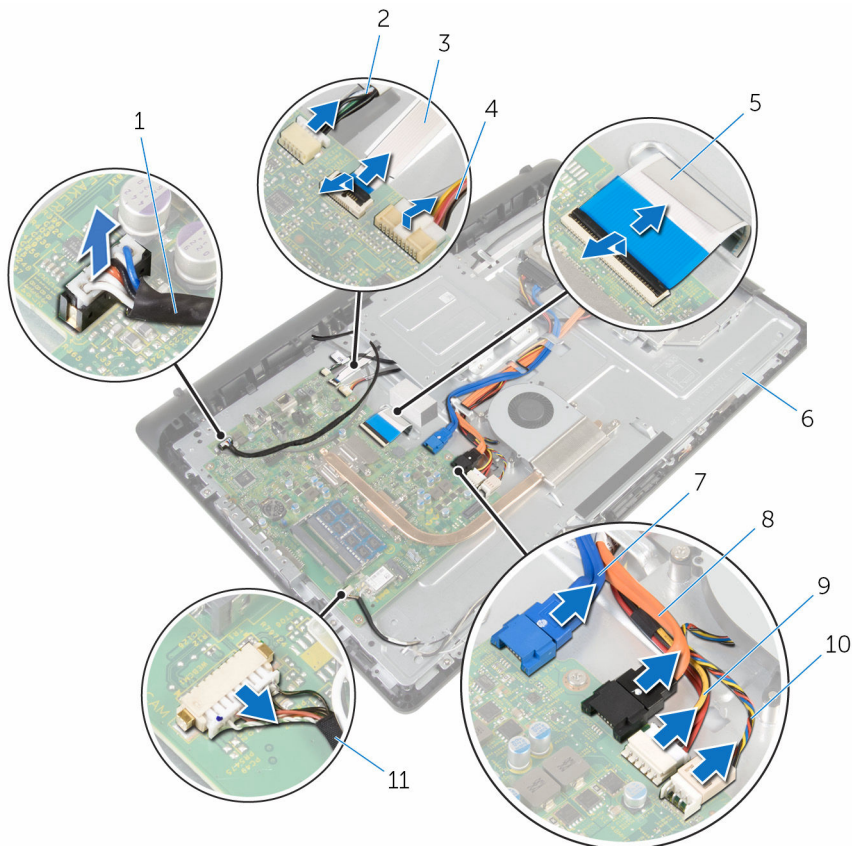

- | | | | |
|----|---|----|---|
| 1 | καλώδιο ηχείων | 2 | καλώδιο πλακέτας ελέγχου λειτουργίας αφής |
| 3 | καλώδιο πλακέτας κουμπιών ρύθμισης | 4 | καλώδιο οπίσθιου φωτισμού οθόνης |
| 5 | καλώδιο οθόνης | 6 | βάση διάταξης οθόνης |
| 7 | καλώδιο δεδομένων σκληρού δίσκου | 8 | καλώδιο δεδομένων μονάδας οπτικού δίσκου |
| 9 | καλώδιο τροφοδοσίας σκληρού δίσκου και μονάδας οπτικού δίσκου | 10 | καλώδιο ανεμιστήρα |
| 11 | καλώδιο μικροφώνου και κάμερας | | |

- 4 Αφαιρέστε τις βίδες που συγκρατούν την πλακέτα συστήματος στη βάση της διάταξης της οθόνης.
- 5 Σηκώστε προσεκτικά την πλακέτα συστήματος από το εσωτερικό άκρο και αποδεσμεύστε τις θύρες από τις υποδοχές στη βάση της διάταξης της οθόνης.
- 6 Σηκώστε την πλακέτα συστήματος και αφαιρέστε την από τη βάση της διάταξης της οθόνης.

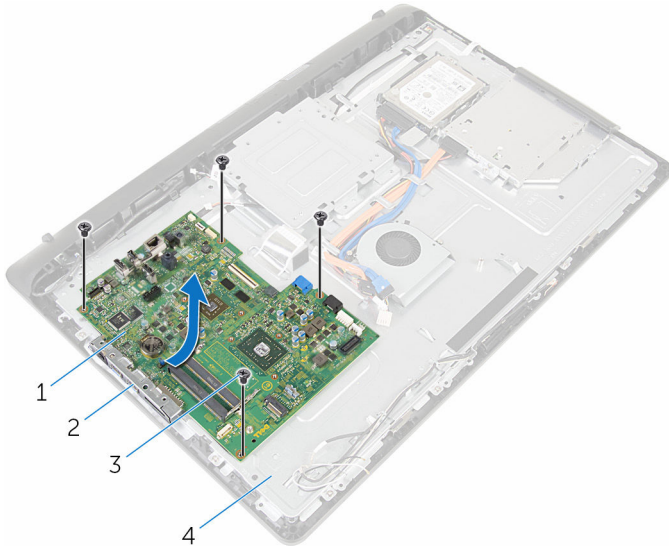

- | | | | |
|---|--------------------|---|----------------------|
| 1 | πλακέτα συστήματος | 2 | υποδοχές |
| 3 | βίδες (4) | 4 | βάση διάταξης οθόνης |

Επανατοποθέτηση της πλακέτας συστήματος

 **ΠΡΟΕΙΔΟΠΟΙΗΣΗ:** Προτού εκτελέσετε οποιαδήποτε εργασία στο εσωτερικό του υπολογιστή σας, διαβάστε τις πληροφορίες που παραλάβατε μαζί του και αφορούν για θέματα ασφάλειας και ακολουθήστε τα βήματα που περιγράφει η ενότητα [Πριν από την εκτέλεση εργασιών στο εσωτερικό του υπολογιστή σας](#). Μετά την εκτέλεση εργασιών στο εσωτερικό του υπολογιστή σας, ακολουθήστε τις οδηγίες που αναφέρει η ενότητα [Μετά την εκτέλεση εργασιών στο εσωτερικό του υπολογιστή σας](#). Για περισσότερες άριστες πρακτικές σε θέματα ασφάλειας, ανατρέξτε στην αρχική σελίδα του ιστοτόπου για τη συμμόρφωση προς τις κανονιστικές διατάξεις στη διεύθυνση www.dell.com/regulatory_compliance.

 **ΣΗΜΕΙΩΣΗ:** Η ετικέτα εξυπηρέτησης του υπολογιστή σας είναι αποθηκευμένη στην πλακέτα συστήματος. Πρέπει να καταχωρίσετε την ετικέτα εξυπηρέτησης στο πρόγραμμα ρύθμισης του BIOS αφού επανατοποθετήσετε την πλακέτα συστήματος.

 **ΣΗΜΕΙΩΣΗ:** Κατά την επανατοποθέτηση της πλακέτας συστήματος, καταργούνται όσες αλλαγές κάνατε στο BIOS χρησιμοποιώντας το πρόγραμμα ρύθμισής του. Πρέπει να κάνετε ξανά τις επιθυμητές αλλαγές αφού επανατοποθετήσετε την πλακέτα συστήματος.

Διαδικασία

- 1 Περάστε συρτά τις θύρες στην πλακέτα συστήματος μέσα στις υποδοχές στη βάση της διάταξης της οθόνης και τοποθετήστε την πλακέτα συστήματος επάνω στη βάση της διάταξης της οθόνης.
- 2 Ευθυγραμμίστε τις οπές για τις βίδες στην πλακέτα συστήματος με τις αντίστοιχες οπές στη βάση της διάταξης της οθόνης.
- 3 Επανατοποθετήστε τις βίδες που συγκρατούν την πλακέτα συστήματος στη βάση της διάταξης της οθόνης.
- 4 Συνδέστε το καλώδιο του οπίσθιου φωτισμού της οθόνης στον σύνδεσμό του στην πλακέτα συστήματος.
- 5 Περάστε συρτά το καλώδιο της πλακέτας των κουμπιών ρύθμισης και το καλώδιο της οθόνης μέσα στους συνδέσμους τους στην πλακέτα συστήματος και πιέστε προς τα κάτω τα μάνταλα για να στερεώσετε τα καλώδια.

- 6 Συνδέστε το καλώδιο των ηχείων, το καλώδιο της πλακέτας ελέγχου της λειτουργίας αφής, το καλώδιο δεδομένων του σκληρού δίσκου και το καλώδιο δεδομένων της μονάδας οπτικού δίσκου, το καλώδιο τροφοδοσίας του σκληρού δίσκου και της μονάδας οπτικού δίσκου, το καλώδιο του ανεμιστήρα και το καλώδιο του μικροφώνου και της κάμερας στους συνδέσμους τους στην πλακέτα συστήματος.

Μετάπειτα απαιτούμενες ενέργειες

- 1 Επανατοποθετήστε την [κάρτα ασύρματης επικοινωνίας](#).
- 2 Επανατοποθετήστε την [ψύκτρα](#).
- 3 Επανατοποθετήστε το [πίσω κάλυμμα](#).
- 4 Επανατοποθετήστε τη [διάταξη της βάσης](#).

Αφαίρεση του υποστηρίγματος της βάσης στήριξης VESA



ΠΡΟΕΙΔΟΠΟΙΗΣΗ: Προτού εκτελέσετε οποιαδήποτε εργασία στο εσωτερικό του υπολογιστή σας, διαβάστε τις πληροφορίες που παραλάβατε μαζί του και αφορούν για θέματα ασφάλειας και ακολουθήστε τα βήματα που περιγράφει η ενότητα [Πριν από την εκτέλεση εργασιών στο εσωτερικό του υπολογιστή σας](#). Μετά την εκτέλεση εργασιών στο εσωτερικό του υπολογιστή σας, ακολουθήστε τις οδηγίες που αναφέρει η ενότητα [Μετά την εκτέλεση εργασιών στο εσωτερικό του υπολογιστή σας](#). Για περισσότερες άριστες πρακτικές σε θέματα ασφάλειας, ανατρέξτε στην αρχική σελίδα του ιστοτόπου για τη συμμόρφωση προς τις κανονιστικές διατάξεις στη διεύθυνση www.dell.com/regulatory_compliance.

Προαπαιτούμενες ενέργειες

- 1 Αφαιρέστε τη [διάταξη της βάσης](#).
- 2 Αφαιρέστε το [πίσω κάλυμμα](#).

Διαδικασία

- 1 Σημειώστε τη διαδρομή του καλωδίου των ηχείων κάτω από το υποστήριγμα της βάσης στήριξης VESA και αφαιρέστε το από τους οδηγούς της διαδρομής του.
- 2 Αφαιρέστε τις βίδες που συγκρατούν το υποστήριγμα της βάσης στήριξης VESA στη βάση της διάταξης της οθόνης.

- 3** Σηκώστε το υποστήριγμα της βάσης στήριξης VESA και αφαιρέστε το από τη βάση της διάταξης της οθόνης.

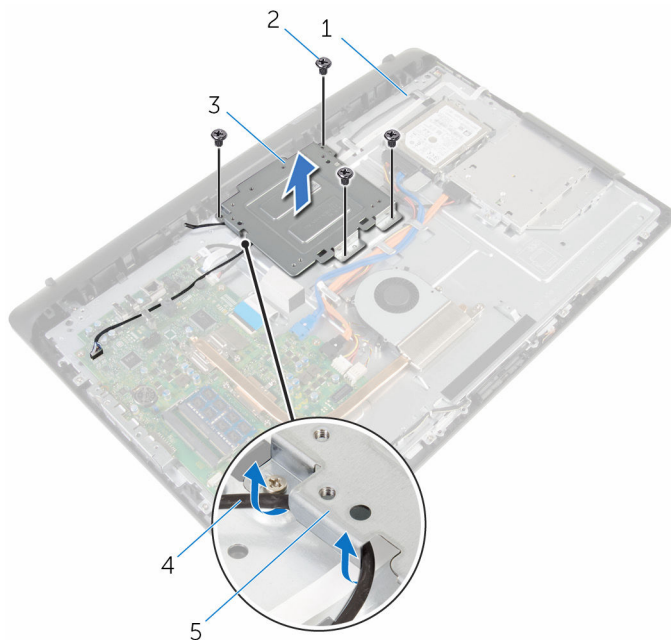

- | | | | |
|---|---------------------------------|---|----------------|
| 1 | βάση διάταξης οθόνης | 2 | βίδες (4) |
| 3 | υποστήριγμα βάσης στήριξης VESA | 4 | καλώδιο ηχείων |
| 5 | οδηγοί διαδρομής | | |

Επανατοποθέτηση του υποστηρίγματος της βάσης στήριξης VESA



ΠΡΟΕΙΔΟΠΟΙΗΣΗ: Προτού εκτελέσετε οποιαδήποτε εργασία στο εσωτερικό του υπολογιστή σας, διαβάστε τις πληροφορίες που παραλάβατε μαζί του και αφορούν για θέματα ασφάλειας και ακολουθήστε τα βήματα που περιγράφει η ενότητα [Πριν από την εκτέλεση εργασιών στο εσωτερικό του υπολογιστή σας](#). Μετά την εκτέλεση εργασιών στο εσωτερικό του υπολογιστή σας, ακολουθήστε τις οδηγίες που αναφέρει η ενότητα [Μετά την εκτέλεση εργασιών στο εσωτερικό του υπολογιστή σας](#). Για περισσότερες άριστες πρακτικές σε θέματα ασφάλειας, ανατρέξτε στην αρχική σελίδα του ιστοτόπου για τη συμμόρφωση προς τις κανονιστικές διατάξεις στη διεύθυνση www.dell.com/regulatory_compliance.

Διαδικασία

- 1 Ευθυγραμμίστε τις οπές για τις βίδες στο υποστήριγμα της βάσης στήριξης VESA με τις αντίστοιχες οπές στη βάση της διάταξης της οθόνης.
- 2 Επανατοποθετήστε τις βίδες που συγκρατούν το υποστήριγμα της βάσης στήριξης VESA στη βάση της διάταξης της οθόνης.
- 3 Περάστε στη διαδρομή του το καλώδιο των ηχείων μέσα από τους οδηγούς της διαδρομής του κάτω από το υποστήριγμα της βάσης στήριξης VESA.

Μετέπειτα απαιτούμενες ενέργειες

- 1 Επανατοποθετήστε το [πίσω κάλυμμα](#).
- 2 Επανατοποθετήστε τη [διάταξη της βάσης](#).

Αφαίρεση του καλύμματος των ηχείων



ΠΡΟΕΙΔΟΠΟΙΗΣΗ: Προτού εκτελέσετε οποιαδήποτε εργασία στο εσωτερικό του υπολογιστή σας, διαβάστε τις πληροφορίες που παραλάβετε μαζί του και αφορούν για θέματα ασφάλειας και ακολουθήστε τα βήματα που περιγράφει η ενότητα [Πριν από την εκτέλεση εργασιών στο εσωτερικό του υπολογιστή σας](#). Μετά την εκτέλεση εργασιών στο εσωτερικό του υπολογιστή σας, ακολουθήστε τις οδηγίες που αναφέρει η ενότητα [Μετά την εκτέλεση εργασιών στο εσωτερικό του υπολογιστή σας](#). Για περισσότερες άριστες πρακτικές σε θέματα ασφάλειας, ανατρέξτε στην αρχική σελίδα του ιστοτόπου για τη συμμόρφωση προς τις κανονιστικές διατάξεις στη διεύθυνση www.dell.com/regulatory_compliance.

Προαπαιτούμενες ενέργειες

- 1 Αφαιρέστε τη [διάταξη της βάσης](#).
- 2 Αφαιρέστε το [πίσω κάλυμμα](#).

Διαδικασία

- 1 Αφαιρέστε τις βίδες που συγκρατούν το κάλυμμα των ηχείων στη βάση της διάταξης της οθόνης.
- 2 Με τα δάχτυλά σας ξεσφηνώστε το κάλυμμα των ηχείων από τη βάση της διάταξης της οθόνης.

- 3** Σηκώστε το κάλυμμα των ηχείων και αφαιρέστε το από τη στεφάνη συγκράτησης της οθόνης.

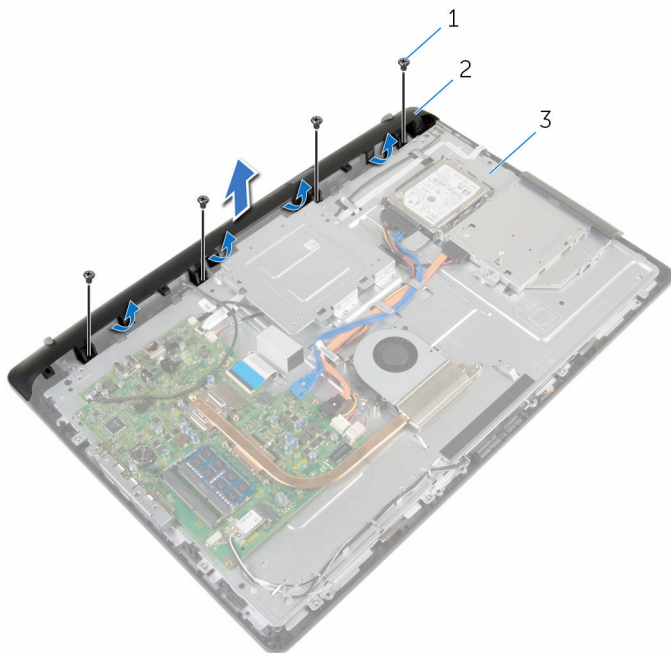

1 βίδες (4)

2 κάλυμμα ηχείων

3 βάση διάταξης οθόνης

Επανατοποθέτηση του καλύμματος των ηχείων

 **ΠΡΟΕΙΔΟΠΟΙΗΣΗ:** Προτού εκτελέσετε οποιαδήποτε εργασία στο εσωτερικό του υπολογιστή σας, διαβάστε τις πληροφορίες που παραλάβατε μαζί του και αφορούν για θέματα ασφάλειας και ακολουθήστε τα βήματα που περιγράφει η ενότητα [Πριν από την εκτέλεση εργασιών στο εσωτερικό του υπολογιστή σας](#). Μετά την εκτέλεση εργασιών στο εσωτερικό του υπολογιστή σας, ακολουθήστε τις οδηγίες που αναφέρει η ενότητα [Μετά την εκτέλεση εργασιών στο εσωτερικό του υπολογιστή σας](#). Για περισσότερες άριστες πρακτικές σε θέματα ασφάλειας, ανατρέξτε στην αρχική σελίδα του ιστοτόπου για τη συμμόρφωση προς τις κανονιστικές διατάξεις στη διεύθυνση www.dell.com/regulatory_compliance.

Διαδικασία

- 1 Ευθυγραμμίστε τις οπές για τις βίδες στο κάλυμμα των ηχείων με τις αντίστοιχες οπές στη βάση της διάταξης της οθόνης και κουμπώστε το κάλυμμα των ηχείων στη σωστή θέση.
- 2 Επανατοποθετήστε τις βίδες που συγκρατούν το κάλυμμα των ηχείων στη βάση της διάταξης της οθόνης.

Μετέπειτα απαιτούμενες ενέργειες

- 1 Επανατοποθετήστε το [πίσω κάλυμμα](#).
- 2 Επανατοποθετήστε τη [διάταξη της βάσης](#).

Αφαίρεση των ηχείων

 **ΠΡΟΕΙΔΟΠΟΙΗΣΗ:** Προτού εκτελέσετε οποιαδήποτε εργασία στο εσωτερικό του υπολογιστή σας, διαβάστε τις πληροφορίες που παραλάβατε μαζί του και αφορούν για θέματα ασφάλειας και ακολουθήστε τα βήματα που περιγράφει η ενότητα [Πριν από την εκτέλεση εργασιών στο εσωτερικό του υπολογιστή σας](#). Μετά την εκτέλεση εργασιών στο εσωτερικό του υπολογιστή σας, ακολουθήστε τις οδηγίες που αναφέρει η ενότητα [Μετά την εκτέλεση εργασιών στο εσωτερικό του υπολογιστή σας](#). Για περισσότερες άριστες πρακτικές σε θέματα ασφάλειας, ανατρέξτε στην αρχική σελίδα του ιστοτόπου για τη συμμόρφωση προς τις κανονιστικές διατάξεις στη διεύθυνση www.dell.com/regulatory_compliance.

Προαπαιτούμενες ενέργειες

- 1 Αφαιρέστε τη [διάταξη της βάσης](#).
- 2 Αφαιρέστε το [πίσω κάλυμμα](#).
- 3 Αφαιρέστε το [κάλυμμα των ηχείων](#).

Διαδικασία

- 1 Αποσυνδέστε το καλώδιο των ηχείων από την πλακέτα συστήματος.
- 2 Σημειώστε τη διαδρομή του καλωδίου των ηχείων πάνω στη βάση του πλαισίου της οθόνης.
- 3 Αφαιρέστε γυρτά το καλώδιο των ηχείων από το υποστήριγμα της βάσης στήριξης VESA.
- 4 Αφαιρέστε τη βίδα από το υποστήριγμα της βάσης στήριξης VESA.
- 5 Ξεκολλήστε την ταινία που συγκρατεί το καλώδιο των ηχείων στο υποστήριγμα της βάσης στήριξης VESA.
- 6 Σημειώστε τη διαδρομή του καλωδίου που συνδέει το αριστερό ηχείο με το δεξί και τη θέση των λαστιχένιων δακτυλίων στερέωσης επάνω στη στεφάνη συγκράτησης του υπολογιστή.

- 7 Σηκώστε τα ηχεία μαζί με το καλώδιό τους και αφαιρέστε τα από τη στεφάνη συγκράτησης της οθόνης.

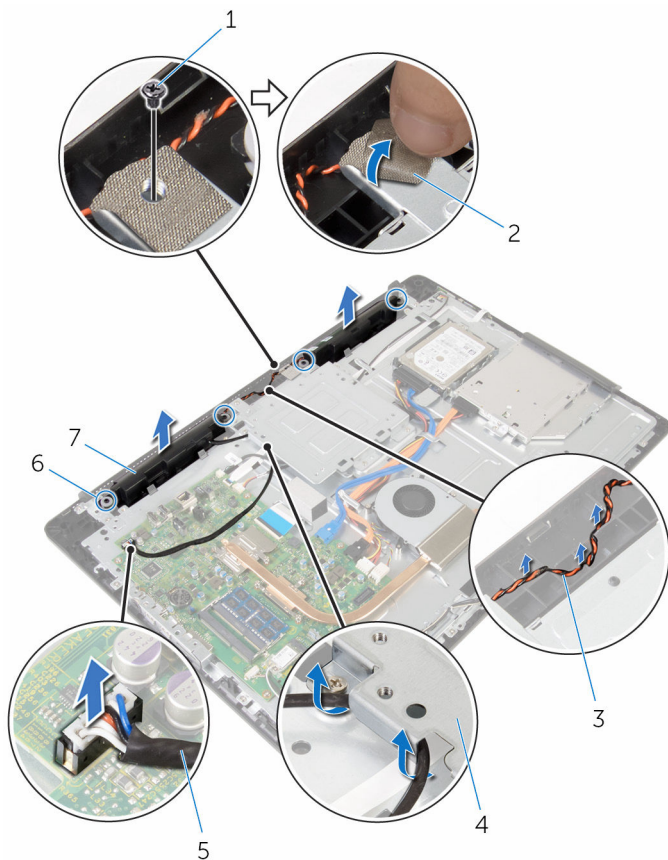

- | | | | |
|---|--------------------------|---|-------------------------------------|
| 1 | βίδα | 2 | ταινία |
| 3 | διαδρομή καλωδίου ηχείων | 4 | υποστήριγμα βάσης στήριξης VESA |
| 5 | καλώδιο ηχείων | 6 | λαστιχένιοι δακτύλιοι στερέωσης (4) |
| 7 | ηχεία (2) | | |

Επανατοποθέτηση των ηχείων

! ΠΡΟΕΙΔΟΠΟΙΗΣΗ: Προτού εκτελέσετε οποιαδήποτε εργασία στο εσωτερικό του υπολογιστή σας, διαβάστε τις πληροφορίες που παραλάβατε μαζί του και αφορούν για θέματα ασφάλειας και ακολουθήστε τα βήματα που περιγράφει η ενότητα [Πριν από την εκτέλεση εργασιών στο εσωτερικό του υπολογιστή σας](#). Μετά την εκτέλεση εργασιών στο εσωτερικό του υπολογιστή σας, ακολουθήστε τις οδηγίες που αναφέρει η ενότητα [Μετά την εκτέλεση εργασιών στο εσωτερικό του υπολογιστή σας](#). Για περισσότερες άριστες πρακτικές σε θέματα ασφάλειας, ανατρέξτε στην αρχική σελίδα του ιστοτόπου για τη συμμόρφωση προς τις κανονιστικές διατάξεις στη διεύθυνση www.dell.com/regulatory_compliance.

Διαδικασία

- 1 Χρησιμοποιώντας τα σημεία ευθυγράμμισης και τους λαστιγένιους δακτυλίους στερέωσης στη στεφάνη συγκράτησης της οθόνης, τοποθετήστε τα ηχεία πάνω στη στεφάνη συγκράτησης.
- 2 Περάστε στη διαδρομή του το καλώδιο των ηχείων μέσα από τον οδηγό της διαδρομής του πάνω στη στεφάνη συγκράτησης της οθόνης.
- 3 Κολλήστε την ταινία που συγκρατεί το καλώδιο των ηχείων στο υποστήριγμα της βάσης στήριξης VESA.
- 4 Επανατοποθετήστε τη βίδα στο υποστήριγμα της βάσης στήριξης VESA.
- 5 Επανατοποθετήστε τους λαστιγένιους δακτυλίους στερέωσης αν τους σπρώξατε προς τα πάνω κατά την επανατοποθέτηση των ηχείων.
- 6 Περάστε πάνω στη βάση του πλαισίου της οθόνης το καλώδιο που συνδέει το αριστερό ηχείο με το δεξί.
- 7 Περάστε στη διαδρομή του το καλώδιο των ηχείων και επανατοποθετήστε το κάτω από το υποστήριγμα της βάσης στήριξης VESA.
- 8 Συνδέστε το καλώδιο των ηχείων στην πλακέτα συστήματος.

Μετέπειτα απαιτούμενες ενέργειες

- 1 Επανατοποθετήστε το [κάλυμμα των ηχείων](#).
- 2 Επανατοποθετήστε το [πίσω κάλυμμα](#).
- 3 Επανατοποθετήστε τη [διάταξη της βάσης](#).

Αφαίρεση της πλακέτας των κουμπιών ρύθμισης

 **ΠΡΟΕΙΔΟΠΟΙΗΣΗ:** Προτού εκτελέσετε οποιαδήποτε εργασία στο εσωτερικό του υπολογιστή σας, διαβάστε τις πληροφορίες που παραλάβατε μαζί του και αφορούν για θέματα ασφάλειας και ακολουθήστε τα βήματα που περιγράφει η ενότητα [Πριν από την εκτέλεση εργασιών στο εσωτερικό του υπολογιστή σας](#). Μετά την εκτέλεση εργασιών στο εσωτερικό του υπολογιστή σας, ακολουθήστε τις οδηγίες που αναφέρει η ενότητα [Μετά την εκτέλεση εργασιών στο εσωτερικό του υπολογιστή σας](#). Για περισσότερες άριστες πρακτικές σε θέματα ασφάλειας, ανατρέξτε στην αρχική σελίδα του ιστοτόπου για τη συμμόρφωση προς τις κανονιστικές διατάξεις στη διεύθυνση www.dell.com/regulatory_compliance.

Προαπαιτούμενες ενέργειες

- 1 Αφαιρέστε τη [διάταξη της βάσης](#).
- 2 Αφαιρέστε το [πίσω κάλυμμα](#).
- 3 Αφαιρέστε το [υποστήριγμα της βάσης στήριξης VESA](#).

Διαδικασία

- 1 Σηκώστε το μάνταλο και αποσυνδέστε το καλώδιο της πλακέτας των κουμπιών ρύθμισης από την πλακέτα συστήματος.
- 2 Σημειώστε τη διαδρομή του καλωδίου της πλακέτας των κουμπιών ρύθμισης και αφαιρέστε το από τους οδηγούς της διαδρομής του πάνω στη βάση της διάταξης της οθόνης.
- 3 Με τα δάχτυλά σας πιέστε τους συνδετήρες συγκράτησης πάνω στην υποδοχή της πλακέτας των κουμπιών ρύθμισης.
- 4 Σηκώστε την πλακέτα των κουμπιών ρύθμισης και αφαιρέστε την από τη στεφάνη συγκράτησης της οθόνης.

- 5 Σηκώστε το μάνταλο και αποσυνδέστε από την πλακέτα των κουμπιών ρύθμισης το καλώδιό της.

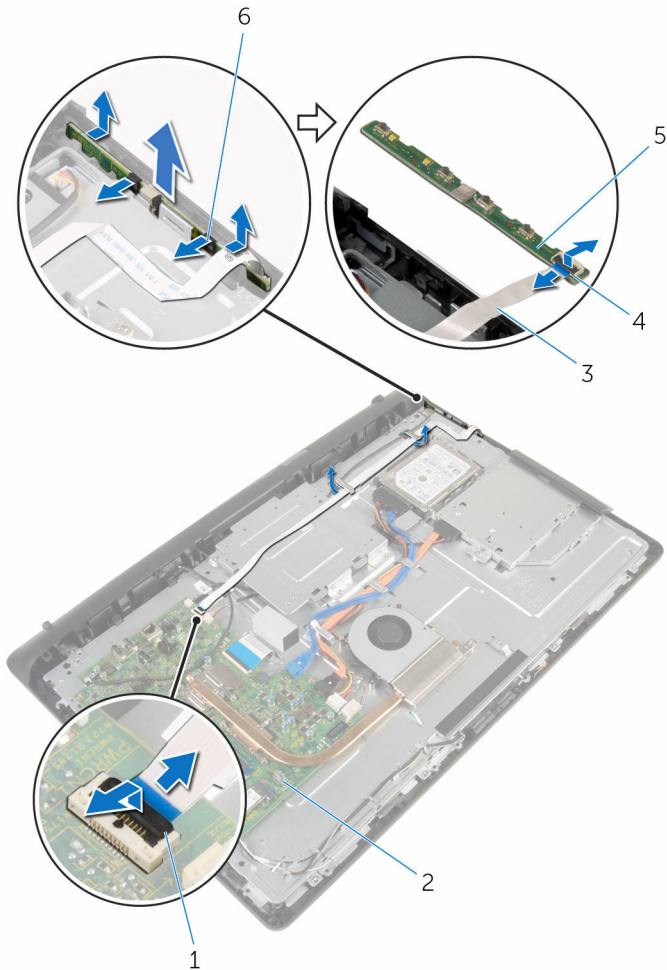

- | | | | |
|---|------------------------------------|---|----------------------------|
| 1 | μάνταλο | 2 | πλακέτα συστήματος |
| 3 | καλώδιο πλακέτας κουμπιών ρύθμισης | 4 | μάνταλο |
| 5 | πλακέτα κουμπιών ρύθμισης | 6 | συνδετήρες συγκράτησης (2) |

Επανατοποθέτηση της πλακέτας των κουμπιών ρύθμισης



ΠΡΟΕΙΔΟΠΟΙΗΣΗ: Προτού εκτελέσετε οποιαδήποτε εργασία στο εσωτερικό του υπολογιστή σας, διαβάστε τις πληροφορίες που παραλάβετε μαζί του και αφορούν για θέματα ασφάλειας και ακολουθήστε τα βήματα που περιγράφει η ενότητα [Πριν από την εκτέλεση εργασιών στο εσωτερικό του υπολογιστή σας](#). Μετά την εκτέλεση εργασιών στο εσωτερικό του υπολογιστή σας, ακολουθήστε τις οδηγίες που αναφέρει η ενότητα [Μετά την εκτέλεση εργασιών στο εσωτερικό του υπολογιστή σας](#). Για περισσότερες άριστες πρακτικές σε θέματα ασφάλειας, ανατρέξτε στην αρχική σελίδα του ιστοτόπου για τη συμμόρφωση προς τις κανονιστικές διατάξεις στη διεύθυνση www.dell.com/regulatory_compliance.

Διαδικασία

- 1 Περάστε συρτά το καλώδιο της πλακέτας των κουμπιών ρύθμισης μέσα στον σύνδεσμό του πάνω στην πλακέτα αυτή και πιέστε προς τα κάτω το μάνταλο για να στερεώσετε το καλώδιο.
- 2 Επανατοποθετήστε την πλακέτα των κουμπιών ρύθμισης μέσα στην υποδοχή της στη στεφάνη συγκράτησης της οθόνης.
- 3 Περάστε στη διαδρομή του το καλώδιο της πλακέτας των κουμπιών ρύθμισης μέσα από τους οδηγούς της διαδρομής του και προσαρτήστε το καλώδιο της πλακέτας αυτής στη βάση της διάταξης της οθόνης.
- 4 Περάστε συρτά το καλώδιο της πλακέτας των κουμπιών ρύθμισης μέσα στον σύνδεσμό του στην πλακέτα συστήματος και πιέστε προς τα κάτω το μάνταλο για να στερεώσετε το καλώδιο.

Μετέπειτα απαιτούμενες ενέργειες

- 1 Επανατοποθετήστε το [υποστήριγμα της βάσης στήριξης VESA](#).
- 2 Επανατοποθετήστε το [πίσω κάλυμμα](#).
- 3 Επανατοποθετήστε τη [διάταξη της βάσης](#).

Αφαίρεση της διάταξης της οθόνης

 **ΠΡΟΕΙΔΟΠΟΙΗΣΗ:** Πριν εκτελέσετε οποιαδήποτε εργασία στο εσωτερικό του υπολογιστή σας, διαβάστε τις πληροφορίες που παραλάβετε μαζί του και αφορούν για θέματα ασφάλειας και ακολουθήστε τα βήματα που περιγράφει η ενότητα [Πριν από την εκτέλεση εργασιών στο εσωτερικό του υπολογιστή σας](#). Μετά την εκτέλεση εργασιών στο εσωτερικό του υπολογιστή σας, ακολουθήστε τις οδηγίες που αναφέρει η ενότητα [Μετά την εκτέλεση εργασιών στο εσωτερικό του υπολογιστή σας](#). Για περισσότερες άριστες πρακτικές σε θέματα ασφάλειας, ανατρέξτε στην αρχική σελίδα του ιστοτόπου για τη συμμόρφωση προς τις κανονιστικές διατάξεις στη διεύθυνση www.dell.com/regulatory_compliance.

Προαπαιτούμενες ενέργειες

- 1 Αφαιρέστε τη [διάταξη της βάσης](#).
- 2 Αφαιρέστε το [πίσω κάλυμμα](#).
- 3 Αφαιρέστε τη [μονάδα οπτικού δίσκου](#).
- 4 Αφαιρέστε τον [σκληρό δίσκο](#).
- 5 Αφαιρέστε τη [μονάδα μνήμης](#).
- 6 Αφαιρέστε την [κάρτα ασύρματης επικοινωνίας](#).
- 7 Αφαιρέστε την [γύκτρα](#).
- 8 Αφαιρέστε τον [ανεμιστήρα](#).
- 9 Αφαιρέστε την [μπαταρία σε σχήμα νομίσματος](#).
- 10 Αφαιρέστε το [μικρόφωνο](#).
- 11 Αφαιρέστε την [κάμερα](#).
- 12 Αφαιρέστε την [πλακέτα συστήματος](#).
- 13 Αφαιρέστε το [υποστήριγμα της βάσης στήριξης VESA](#).
- 14 Αφαιρέστε το [κάλυμμα των ηχείων](#).
- 15 Αφαιρέστε τα [ηχεία](#).
- 16 Αφαιρέστε την [πλακέτα των κουμπιών ρύθμισης](#).

Διαδικασία

- 1 Σημειώστε τη διαδρομή του καλωδίου της μονάδας οπτικού δίσκου και το καλώδιο του σκληρού δίσκου και αφαιρέστε τα καλώδια από τους οδηγούς της διαδρομής τους πάνω στη βάση της διάταξης της οθόνης.

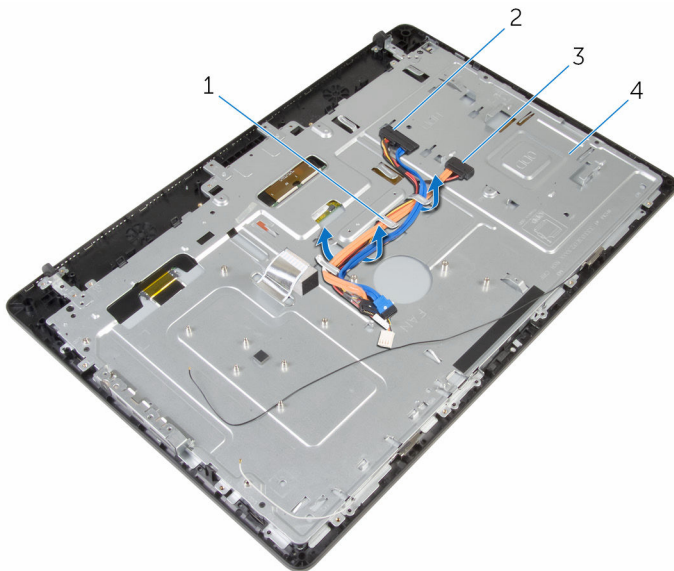

- | | | | |
|---|--------------------------------|---|------------------------|
| 1 | οδηγοί διαδρομής | 2 | καλώδιο σκληρού δίσκου |
| 3 | καλώδιο μονάδας οπτικού δίσκου | 4 | βάση διάταξης οθόνης |

- 2** Αφαιρέστε τις βίδες που συγκρατούν τη βάση της διάταξης της οθόνης στη στεφάνη συγκράτησης της οθόνης.

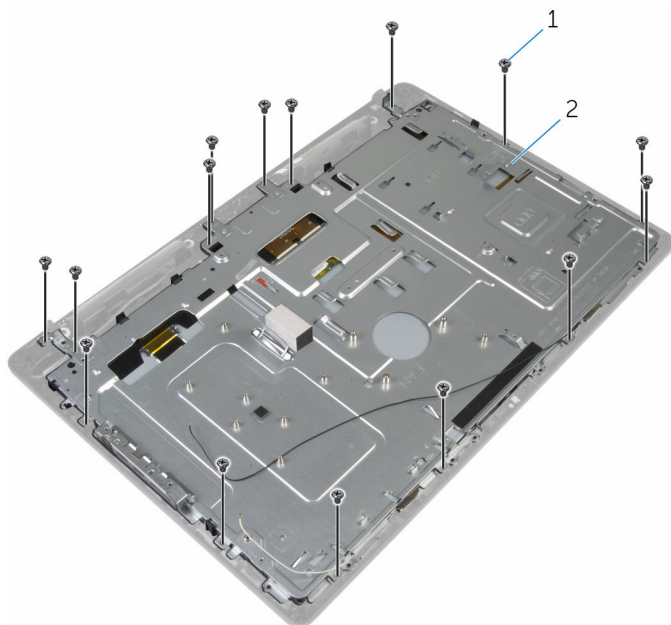

1 βίδες (19)

2 βάση διάταξης οθόνης

- 3** Αποδесμεύστε τη βάση του πλαισίου της οθόνης από τις γλωττίδες στη στεφάνη συγκράτησης της οθόνης.
- 4** Περάστε συρτά το καλώδιο της οθόνης μέσα από την υποδοχή στη βάση της διάταξης της οθόνης.

- 5 Σηκώστε τη βάση της διάταξης της οθόνης και αφαιρέστε την από το πλαίσιο της οθόνης.

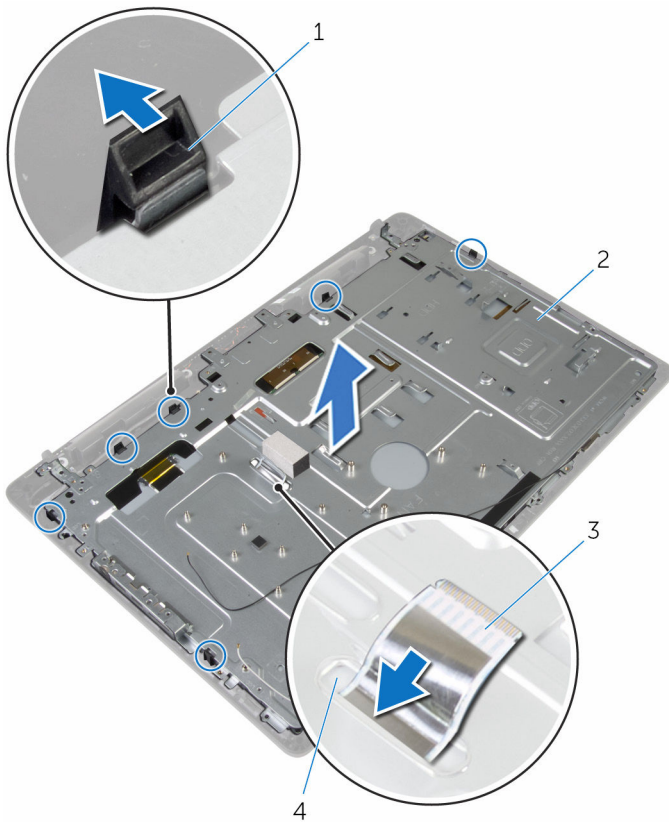

1 γλωττίδες (6)

3 καλώδιο οθόνης

2 βάση διάταξης οθόνης

4 υποδοχή

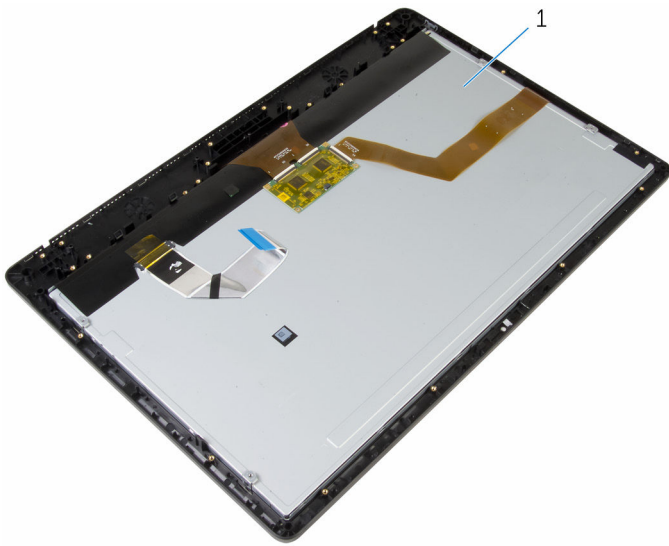

1 διάταξη οθόνης

Επανατοποθέτηση της διάταξης της οθόνης

⚠ ΠΡΟΕΙΔΟΠΟΙΗΣΗ: Προτού εκτελέσετε οποιαδήποτε εργασία στο εσωτερικό του υπολογιστή σας, διαβάστε τις πληροφορίες που παραλάβατε μαζί του και αφορούν για θέματα ασφάλειας και ακολουθήστε τα βήματα που περιγράφει η ενότητα [Πριν από την εκτέλεση εργασιών στο εσωτερικό του υπολογιστή σας](#). Μετά την εκτέλεση εργασιών στο εσωτερικό του υπολογιστή σας, ακολουθήστε τις οδηγίες που αναφέρει η ενότητα [Μετά την εκτέλεση εργασιών στο εσωτερικό του υπολογιστή σας](#). Για περισσότερες άριστες πρακτικές σε θέματα ασφάλειας, ανατρέξτε στην αρχική σελίδα του ιστοτόπου για τη συμμόρφωση προς τις κανονιστικές διατάξεις στη διεύθυνση www.dell.com/regulatory_compliance.

Διαδικασία

1. Περάστε συρτά το καλώδιο της οθόνης μέσα από την υποδοχή στη βάση της διάταξης της οθόνης.
2. Περάστε συρτά τις γλωττίδες στη στεφάνη συγκράτησης της οθόνης μέσα στις υποδοχές στη βάση της διάταξης της οθόνης.
3. Επανατοποθετήστε τη βάση της διάταξης της οθόνης επάνω στη στεφάνη συγκράτησης της οθόνης.
4. Επανατοποθετήστε τις βίδες που συγκρατούν τη βάση της διάταξης της οθόνης στη στεφάνη συγκράτησης της οθόνης.
5. Περάστε το καλώδιο της μονάδας οπτικού δίσκου και το καλώδιο του σκληρού δίσκου μέσα από τους οδηγούς της διαδρομής τους πάνω στη βάση της διάταξης της οθόνης.

Μετέπειτα απαιτούμενες ενέργειες

1. Επανατοποθετήστε την [πλακέτα των κουμπιών ρύθμισης](#).
2. Επανατοποθετήστε τα [ηχεία](#).
3. Επανατοποθετήστε το [κάλυμμα των ηχείων](#).
4. Επανατοποθετήστε το [υποστήριγμα της βάσης στήριξης VESA](#).
5. Επανατοποθετήστε την [πλακέτα συστήματος](#).
6. Επανατοποθετήστε την [κάμερα](#).
7. Επανατοποθετήστε το [μικρόφωνο](#).

- 8 Επανατοποθετήστε την [μπαταρία σε σχήμα νομίσματος](#).
- 9 Επανατοποθετήστε τον [ανεμιστήρα](#).
- 10 Επανατοποθετήστε την [ψύκτρα](#).
- 11 Επανατοποθετήστε την [κάρτα ασύρματης επικοινωνίας](#).
- 12 Επανατοποθετήστε τη [μονάδα μνήμης](#).
- 13 Επανατοποθετήστε τον [σκληρό δίσκο](#).
- 14 Επανατοποθετήστε τη [μονάδα οπτικού δίσκου](#).
- 15 Επανατοποθετήστε το [πίσω κάλυμμα](#).
- 16 Επανατοποθετήστε τη [διάταξη της βάσης](#).

Αφαίρεση των λαστιχένιων ποδιών



ΠΡΟΕΙΔΟΠΟΙΗΣΗ: Πριν εκτελέσετε οποιαδήποτε εργασία στο εσωτερικό του υπολογιστή σας, διαβάστε τις πληροφορίες που παραλάβατε μαζί του και αφορούν για θέματα ασφάλειας και ακολουθήστε τα βήματα που περιγράφει η ενότητα [Πριν από την εκτέλεση εργασιών στο εσωτερικό του υπολογιστή σας](#). Μετά την εκτέλεση εργασιών στο εσωτερικό του υπολογιστή σας, ακολουθήστε τις οδηγίες που αναφέρει η ενότητα [Μετά την εκτέλεση εργασιών στο εσωτερικό του υπολογιστή σας](#). Για περισσότερες άριστες πρακτικές σε θέματα ασφάλειας, ανατρέξτε στην αρχική σελίδα του ιστοτόπου για τη συμμόρφωση προς τις κανονιστικές διατάξεις στη διεύθυνση www.dell.com/regulatory_compliance.

Προαπαιτούμενες ενέργειες

- 1 Αφαιρέστε τη [διάταξη της βάσης](#).
- 2 Αφαιρέστε το [πίσω κάλυμμα](#).
- 3 Αφαιρέστε τη [μονάδα οπτικού δίσκου](#).
- 4 Αφαιρέστε τον [σκληρό δίσκο](#).
- 5 Αφαιρέστε τη [μονάδα μνήμης](#).
- 6 Αφαιρέστε την [κάρτα ασύρματης επικοινωνίας](#).
- 7 Αφαιρέστε την [γύκτρα](#).
- 8 Αφαιρέστε τον [ανεμιστήρα](#).
- 9 Αφαιρέστε την [μπαταρία σε σχήμα νομίσματος](#).
- 10 Αφαιρέστε το [μικρόφωνο](#).
- 11 Αφαιρέστε την [κάμερα](#).
- 12 Αφαιρέστε την [πλακέτα συστήματος](#).
- 13 Αφαιρέστε το [υποστήριγμα της βάσης στήριξης VESA](#).
- 14 Αφαιρέστε το [κάλυμμα των ηχείων](#).
- 15 Αφαιρέστε τα [ηχεία](#).
- 16 Αφαιρέστε την [πλακέτα των κουμπιών ρύθμισης](#).
- 17 Αφαιρέστε τη [διάταξη της οθόνης](#).

Διαδικασία

- 1 Αφαιρέστε τις βίδες που συγκρατούν τα λαστιχένια πόδια στη στεφάνη συγκράτησης της οθόνης.
- 2 Σηκώστε τα λαστιχένια πόδια και αφαιρέστε τα από τη στεφάνη συγκράτησης της οθόνης.

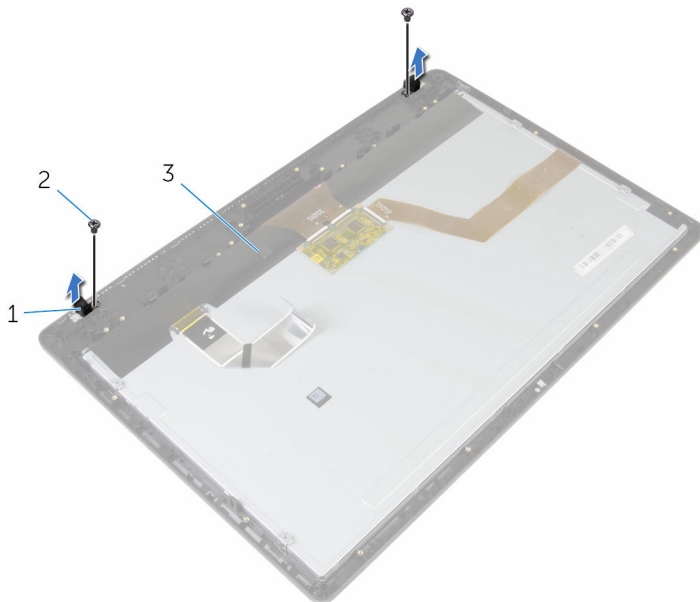

- | | | | |
|---|----------------------------|---|-----------|
| 1 | λαστιχένια πόδια (2) | 2 | βίδες (2) |
| 3 | στεφάνη συγκράτησης οθόνης | | |

Επανατοποθέτηση των λαστιχένιων ποδιών

⚠ ΠΡΟΕΙΔΟΠΟΙΗΣΗ: Προτού εκτελέσετε οποιαδήποτε εργασία στο εσωτερικό του υπολογιστή σας, διαβάστε τις πληροφορίες που παραλάβατε μαζί του και αφορούν για θέματα ασφάλειας και ακολουθήστε τα βήματα που περιγράφει η ενότητα [Πριν από την εκτέλεση εργασιών στο εσωτερικό του υπολογιστή σας](#). Μετά την εκτέλεση εργασιών στο εσωτερικό του υπολογιστή σας, ακολουθήστε τις οδηγίες που αναφέρει η ενότητα [Μετά την εκτέλεση εργασιών στο εσωτερικό του υπολογιστή σας](#). Για περισσότερες άριστες πρακτικές σε θέματα ασφάλειας, ανατρέξτε στην αρχική σελίδα του ιστοτόπου για τη συμμόρφωση προς τις κανονιστικές διατάξεις στη διεύθυνση www.dell.com/regulatory_compliance.

Διαδικασία

- 1 Ευθυγραμμίστε τις οπές για τις βίδες στα λαστιχένια πόδια με τις αντίστοιχες οπές στη στεφάνη συγκράτησης της οθόνης.
- 2 Επανατοποθετήστε τις βίδες που συγκρατούν τα λαστιχένια πόδια στη στεφάνη συγκράτησης της οθόνης.

Μετέπειτα απαιτούμενες ενέργειες

- 1 Επανατοποθετήστε τη [διάταξη της οθόνης](#).
- 2 Επανατοποθετήστε την [πλακέτα των κουμπιών ρύθμισης](#).
- 3 Επανατοποθετήστε τα [ηχεία](#).
- 4 Επανατοποθετήστε το [κάλυμμα των ηχείων](#).
- 5 Επανατοποθετήστε το [υποστήριγμα της βάσης στήριξης VESA](#).
- 6 Επανατοποθετήστε την [πλακέτα συστήματος](#).
- 7 Επανατοποθετήστε την [κάμερα](#).
- 8 Επανατοποθετήστε το [μικρόφωνο](#).
- 9 Επανατοποθετήστε την [μπαταρία σε σχήμα νομίσματος](#).
- 10 Επανατοποθετήστε τον [ανεμιστήρα](#).
- 11 Επανατοποθετήστε την [υύκτρα](#).
- 12 Επανατοποθετήστε την [κάρτα ασύρματης επικοινωνίας](#).
- 13 Επανατοποθετήστε τη [μονάδα μνήμης](#).

- 14 Επανατοποθετήστε τον σκληρό δίσκο.
- 15 Επανατοποθετήστε τη μονάδα οπτικού δίσκου.
- 16 Επανατοποθετήστε το πίσω κάλυμμα.
- 17 Επανατοποθετήστε τη διάταξη της βάσης.

Διαγραφή ξεχασμένων κωδικών πρόσβασης



ΠΡΟΕΙΔΟΠΟΙΗΣΗ: Προτού εκτελέσετε οποιαδήποτε εργασία στο εσωτερικό του υπολογιστή σας, διαβάστε τις πληροφορίες που παραλάβατε μαζί του και αφορούν για θέματα ασφάλειας και ακολουθήστε τα βήματα που περιγράφει η ενότητα [Πριν από την εκτέλεση εργασιών στο εσωτερικό του υπολογιστή σας](#). Μετά την εκτέλεση εργασιών στο εσωτερικό του υπολογιστή σας, ακολουθήστε τις οδηγίες που αναφέρει η ενότητα [Μετά την εκτέλεση εργασιών στο εσωτερικό του υπολογιστή σας](#). Για περισσότερες άριστες πρακτικές σε θέματα ασφάλειας, ανατρέξτε στην αρχική σελίδα του ιστοτόπου για τη συμμόρφωση προς τις κανονιστικές διατάξεις στη διεύθυνση www.dell.com/regulatory_compliance.

Προαπαιτούμενες ενέργειες

- 1 Αφαιρέστε τη [διάταξη της βάσης](#).
- 2 Αφαιρέστε το [πίσω κάλυμμα](#).

Διαδικασία

- 1 Αφαιρέστε από τις ακίδες του βραχυκυκλωτήρα κωδικών πρόσβασης το βύσμα του.

- 2 Περιμένετε 5 δευτερόλεπτα και ύστερα επανατοποθετήστε το βύσμα του βραχυκυκλωτήρα στην αρχική του θέση.

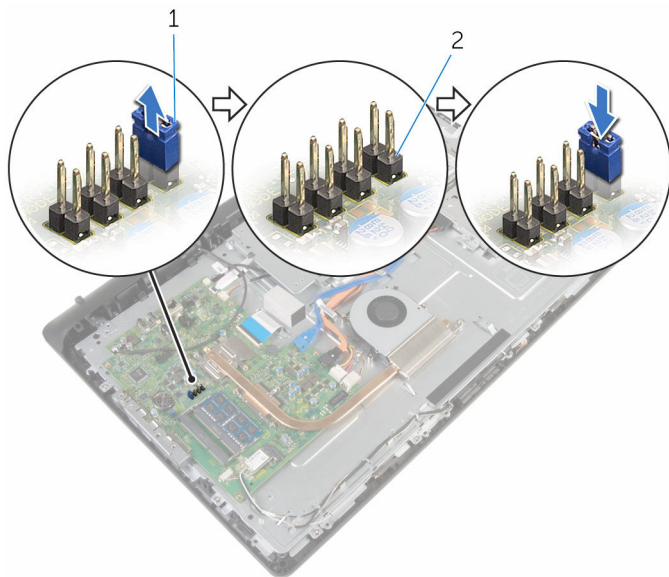

1 βύσμα βραχυκυκλωτήρα

2 ακίδες βραχυκυκλωτήρα
κωδικών πρόσβασης

Μετάπειτα απαιτούμενες ενέργειες

- 1 Επανατοποθετήστε το [πίσω κάλυμμα](#).
- 2 Επανατοποθετήστε τη [διάταξη της βάσης](#).

Απαλοιφή ρυθμίσεων CMOS



ΠΡΟΕΙΔΟΠΟΙΗΣΗ: Προτού εκτελέσετε οποιαδήποτε εργασία στο εσωτερικό του υπολογιστή σας, διαβάστε τις πληροφορίες που παραλάβατε μαζί του και αφορούν για θέματα ασφάλειας και ακολουθήστε τα βήματα που περιγράφει η ενότητα [Πριν από την εκτέλεση εργασιών στο εσωτερικό του υπολογιστή σας](#). Μετά την εκτέλεση εργασιών στο εσωτερικό του υπολογιστή σας, ακολουθήστε τις οδηγίες που αναφέρει η ενότητα [Μετά την εκτέλεση εργασιών στο εσωτερικό του υπολογιστή σας](#). Για περισσότερες άριστες πρακτικές σε θέματα ασφάλειας, ανατρέξτε στην αρχική σελίδα του ιστοτόπου για τη συμμόρφωση προς τις κανονιστικές διατάξεις στη διεύθυνση www.dell.com/regulatory_compliance.

Προαπαιτούμενες ενέργειες

- 1 Αφαιρέστε τη [διάταξη της βάσης](#).
- 2 Αφαιρέστε το [πίσω κάλυμμα](#).

Διαδικασία

- 1 Αφαιρέστε το βύσμα του βραχυκυκλωτήρα από τις ακίδες του προεπιλεγμένου βραχυκυκλωτήρα και συνδέστε το στις ακίδες του βραχυκυκλωτήρα του CMOS.

- 2 Περιμένετε 5 δευτερόλεπτα και ύστερα επανατοποθετήστε το βύσμα του βραχυκυκλωτήρα στην αρχική του θέση.

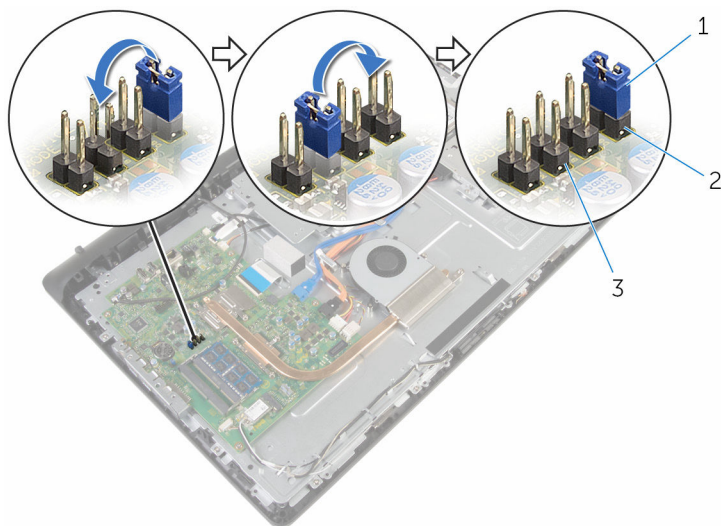

- 1 βύσμα βραχυκυκλωτήρα
- 2 ακίδες βραχυκυκλωτήρα κωδικών πρόσβασης
- 3 ακίδες βραχυκυκλωτήρα CMOS

Μετάπειτα απαιτούμενες ενέργειες

- 1 Επανατοποθετήστε το [πίσω κάλυμμα](#).
- 2 Επανατοποθετήστε τη [διάταξη της βάσης](#).

Αναβάθμιση του BIOS

Όταν υπάρχει διαθέσιμη ενημερωμένη έκδοση ή όταν αντικαταστήσετε την πλακέτα συστήματος, ίσως χρειαστεί να αναβαθμίσετε (ενημερώσετε) το BIOS. Για την αναβάθμιση του BIOS:

- 1 Θέστε τον υπολογιστή σε λειτουργία.
- 2 Επισκεφτείτε την ιστοσελίδα www.dell.com/support.
- 3 Κάντε κλικ στην επιλογή **Product Support** (Υποστήριξη προϊόντων), πληκτρολογήστε την ετικέτα εξυπηρέτησης του υπολογιστή σας και κάντε κλικ στην επιλογή **Submit** (Υποβολή).
 **ΣΗΜΕΙΩΣΗ:** Αν δεν έχετε την ετικέτα εξυπηρέτησης, χρησιμοποιήστε τη δυνατότητα αυτόματης ανίχνευσης ή περιηγηθείτε στα μοντέλα για να βρείτε το μοντέλο του υπολογιστή σας.
- 4 Κάντε κλικ στην επιλογή **Drivers & downloads** (Προγράμματα οδήγησης & στοιχεία λήψης).
- 5 Επιλέξτε το λειτουργικό σύστημα που έχετε εγκατεστημένο στον υπολογιστή σας.
- 6 Προχωρήστε προς τα κάτω στη σελίδα με κύλιση και αναπτύξτε την επιλογή **BIOS**.
- 7 Κάντε κλικ στην επιλογή **Download File** (Λήψη αρχείου) για λήψη της πιο πρόσφατα ενημερωμένης έκδοσης του BIOS για τον υπολογιστή σας.
- 8 Αποθηκεύστε το αρχείο και, μόλις ολοκληρωθεί η λήψη, πλοηγηθείτε ως τον φάκελο στον οποίο αποθηκεύσατε το αρχείο της ενημερωμένης έκδοσης του BIOS.
- 9 Κάντε διπλό κλικ στο εικονίδιο του αρχείου της ενημερωμένης έκδοσης του BIOS και ακολουθήστε τις οδηγίες που παρουσιάζονται στην οθόνη.

Λήψη βοήθειας και επικοινωνία με την Dell

Πόροι αυτοβοήθειας

Μπορείτε να βρείτε πληροφορίες και βοήθεια για τα προϊόντα και τις υπηρεσίες της Dell χρησιμοποιώντας τους εξής πόρους αυτοβοήθειας:

Πληροφορίες για προϊόντα και υπηρεσίες της Dell www.dell.com

Windows 8.1 και Windows 10

Εφαρμογή Dell Help & Support (Βοήθεια & υποστήριξη της Dell)



Windows 10

Εφαρμογή Get started (Γρήγορα αποτελέσματα)



Windows 8.1

Εφαρμογή Help + Tips (Βοήθεια και συμβουλές)



Πρόσβαση στη βοήθεια σε Windows 8, Windows 8.1 και Windows 10

Στο πεδίο αναζήτησης στα Windows πληκτρολογήστε τη φράση **Help and Support** (Βοήθεια και υποστήριξη) και πιέστε το πλήκτρο **Enter**.

Πρόσβαση στη βοήθεια σε Windows 7

Κάντε κλικ στις επιλογές **Start** → **Help and Support** (Εναρξη > Βοήθεια και υποστήριξη).

Διαδικτυακή βοήθεια για το λειτουργικό σύστημα

www.dell.com/support/windows
www.dell.com/support/linux

Πληροφορίες για την αντιμετώπιση προβλημάτων, εγχειρίδια χρήστη, οδηγίες ρύθμισης, προδιαγραφές προϊόντων, ιστολόγια τεχνικής βοήθειας, προγράμματα οδήγησης, ενημερωμένες εκδόσεις λογισμικό και ούτω καθεξής

www.dell.com/support

Ενημερωθείτε για το λειτουργικό σας σύστημα, τη ρύθμιση και τη χρήση του υπολογιστή σας, τη δημιουργία αντιγράφων ασφαλείας, τα διαγνωστικά και ούτω καθεξής.

Ανατρέξτε στην ενότητα *Me and My Dell* (Εγώ και η Dell μου) στην ιστοσελίδα www.dell.com/support/manuals.

Επικοινωνία με την Dell

Αν θέλετε να επικοινωνήσετε με την Dell για θέματα πωλήσεων, τεχνικής υποστήριξης ή εξυπηρέτησης πελατών, ανατρέξτε στην ιστοσελίδα www.dell.com/contactdell.



ΣΗΜΕΙΩΣΗ: Η διαθεσιμότητα ποικίλλει ανά χώρα και προϊόν και ορισμένες υπηρεσίες ενδέχεται να μην είναι διαθέσιμες στη χώρα σας.



ΣΗΜΕΙΩΣΗ: Αν δεν έχετε ενεργή σύνδεση στο Ίντερνετ, μπορείτε να βρείτε τα στοιχεία επικοινωνίας στο τιμολόγιο αγοράς, στο δελτίο αποστολής, στον λογαριασμό σας ή στον κατάλογο προϊόντων της Dell.